

2007 成都考古发现

成都文物考古研究所 编著



科学出版社
www.sciencep.com

成都考古发现 (2007)

成都文物考古研究所 编著

科学出版社

北京

内 容 简 介

本书是成都文物考古研究所 2007 年度考古报告集。收录有成都市温江区红桥村宝墩文化遗址发掘材料；新都区斑竹园镇忠义社区、青白江大夫村、郫县三道堰宋家河坝子、高新西区国际地点、金堂金海岸二期 A 区等商周时期遗址发掘材料；安宁河流域的德昌汪家坪遗址、会理雷家山 M1 发掘材料；成都蒲江铁牛村冶铁遗址出土遗物分析报告；成都双流庙山村崖墓、都江堰玉堂窑、温江“边城·香格里拉”宋墓、金堂李家梁子唐宋墓、三圣乡宋明墓、成都市下东大街古遗址等发掘材料；以及四川安岳庵堂寺摩崖造像调查材料等。

本书可供从事中国考古学、历史学研究的学者参考。

图书在版编目(CIP)数据

成都考古发现. 2007 / 成都文物考古研究所编著. —北京: 科学出版社, 2010. 6

ISBN 978-7-03-027791-6

I. ①成… II. ①成… III. ①考古发现—成都市—2007

IV. ①K872. 711

中国版本图书馆 CIP 数据核字 (2010) 第 099938 号

责任编辑: 刘 能 / 责任校对: 包志虹

责任印制: 赵德静 / 封面设计: 陈 敬

科学出版社 出版

北京东黄城根北街 16 号

邮政编码: 100717

<http://www.sciencep.com>

中国科学院印刷厂 印刷

科学出版社发行 各地新华书店经销

*

2009 年 12 月第 一 版 开本: 787 × 1092 1/16

2009 年 12 月第一次印刷 印张: 39 插页: 14

印数: 1—1 500 字数: 914 000

定价: 220.00 元

(如有印装质量问题, 我社负责调换〈科印〉)

目 录

成都市温江区红桥村遗址 2008 年度发掘简报	1
成都市新都区斑竹园镇忠义遗址发掘收获	29
成都市青白江区大夫村古遗址试掘收获	46
金沙遗址强毅汽车贸易有限公司地点发掘简报	73
成都市郫县三道堰镇宋家河坝遗址发掘报告	104
成都高新西区西区国际地点古遗址发掘简报	138
金堂县金海岸二期 A 区商代遗址发掘报告	156
四川凉山州德昌县汪家坪遗址调查简报	215
四川会理县雷家山墓地 M1 发掘报告	229
四川蒲江铁牛村冶铁遗址出土冶炼遗物的初步分析	260
成都市双流县庙山村崖墓发掘简报	271
成都高新西区万景峰地点晋代窑址发掘简报	282
成都金牛区城乡一体化拆迁安置房 5 号 A 地点唐—五代墓葬、水井发掘简报	289
成都市汪家拐小学古遗址发掘简报	310
2007 年玉堂窑遗址调查报告	322
2007 年玉堂窑遗址六号窑包试掘简报	393
成都市下东大街遗址考古发掘报告	452
成都市温江区“边城·香格里拉”工地宋代墓葬发掘简报	540
金堂赵镇李家梁子唐宋墓发掘简报	564
四川成都三圣乡粮丰村宋明墓葬的调查与清理	581
成都市武侯区“沙竹苑”明代太监墓发掘简报	593
四川安岳县庵堂寺摩崖造像调查简报	608

成都市温江区红桥村遗址

2008 年度发掘简报

成都文物考古研究所
温江区文物保护管理所

红桥村遗址位于成都市温江区公平街办红桥村一组，四川金娇房地产开发有限公司在此开发的“红桥村一组项目”征地范围内（图一）。2008 年 10 月中旬为配合“红桥村一组项目”建设，温江区文物管理所在项目征地范围内选点进行了地下文物勘探工作，发现了一些早期陶片，初步判断为一处史前遗址，随即报告了上级主管部门。同年 11 月 6 日至 12 月 2 日成都文物考古研究所会同温江区文物管理所在此进行了考古发掘工作。此次发掘集中在工程一期开发范围的西北区域，共计布方 19 个，规格均为 5 米 × 5 米，编号分别为 2008CWJT0101 ~ 2008CWJT0308，发掘面积达 450 平方米（图二）。

发掘工作于 12 月 2 日结束，对遗址的文化内涵有了基本的认识，现将 2008 年度的发掘情况简报如下。

一、地理环境

“红桥村一组项目”征地 180 亩，南距光华大道约 1500 米，紧邻“香碧歌庄园”，被相距 50 米的江安河由西北向东南环抱，地理位置东经 103°53'24"，北纬 30°41'31"，海拔 515.1 米。遗址主要分布于该项目南部一期工程西北区域高台地上，并向西北方向延伸入项目的二期工程内。遗址表面现今为灰黑色粘黏的稻田土层，西北区域是略高于稻田 40 厘米的高地，遗址平面呈长方形，由西北向东南略呈坡状分布。勘探探沟表明台地周围有一条古河道，呈西北东南向环抱遗址区，推测为古江安河道，而现存台地则为古江安河冲刷残存。

二、地层堆积

该遗址地层较为简单，经统一划分后从上到下共分 7 层。晚期地层较薄，出土遗物少。史前时期地层保存较好，现以典型探方分别将高、低地两点的地层做详细介绍。

1. 低地

以 T0307 ~ T0306 西壁为例（图三）。

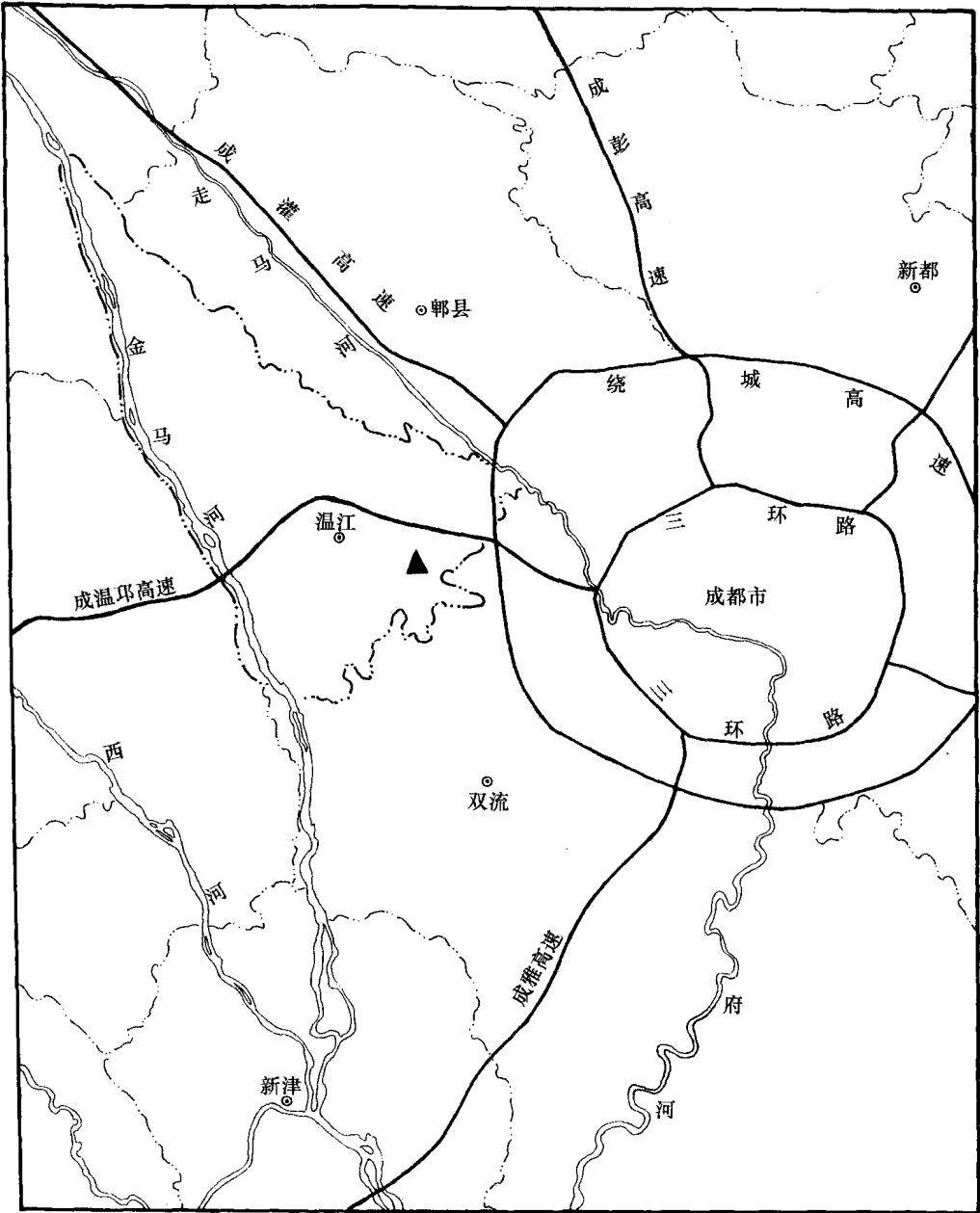

图一 温江区红桥村宝墩时期遗址位置图

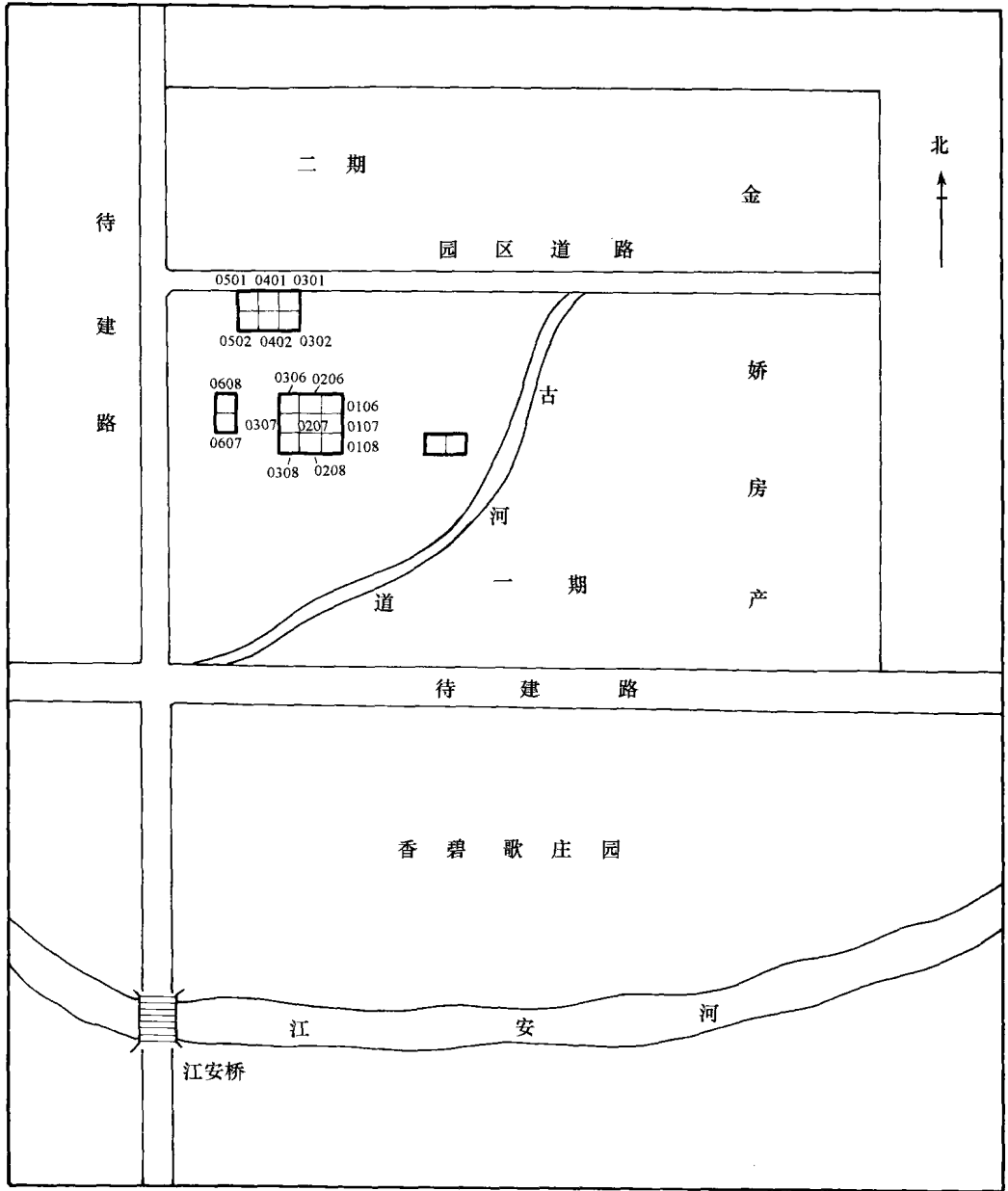

0 50米

图二 探方平面分布图

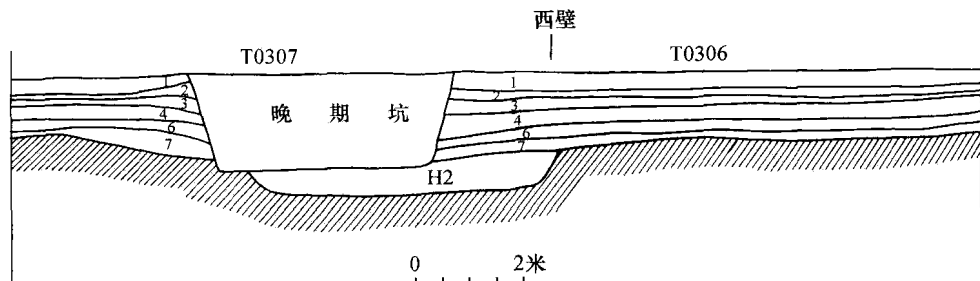

图三 T0307 ~ T0306 西壁剖面图

第1层：农耕土，灰黑色，较紧密，厚15~20厘米。该层中夹杂很少的近现代遗物，为近代地层。

第2层：土色呈上灰下黄，土质紧密，厚5~8厘米。其中含较少的黄釉红胎宋瓷残片，为明清时期地层。

第3层：含较密集的灰褐斑点泥砂土层，土质紧密，厚5~10厘米。未见其他遗物，此层下有少许的方坑与长条形沟出现，并有唐宋砖墓出现。填土为灰砂泥土，且含少许褐斑。为唐宋地层。

第4层：灰砂泥土，略含褐斑，厚12~15厘米。其中夹杂少量釉陶残颗粒，也有少许汉代陶器残片，为唐宋时期地层。

第6层：浅黄土，略夹粗黄砂，土质紧密呈块状，厚8~15厘米。其中包含物有少量褐陶残块与较少的灰烬，为汉代地层。

第7层：浅红褐色土，略含砂，较疏松，厚15~20厘米。其中夹杂较多的宝墩文化时期陶片、石器与较多灰烬。器形以喇叭口尊形器、平折沿尊形器为主，圈足、平底器次之。石器以石斧为主，砾石、石球次之。开口于此层下的灰坑有H2。该层为史前时期地层。

第7层以下为黄色生土，紧密纯净。

2. 高地

以T0302东壁为例(图四)。

第1层：较紧密的灰黑色农耕土层，厚15~20厘米。其中夹杂很少的近现代遗物。如较少的瓷片与较多的植物根系，为近代地层。

第2层：土色呈上灰下黄，土质紧密，厚8~13厘米。其中含较少的黄釉红胎宋瓷残片，为唐宋地层。

第3层：含灰褐斑点的泥砂土层，土质紧密，未见其他遗物，厚7~12厘米。此层下有少许的方坑与长条形沟出现，并有砖墓出现。填土为灰砂泥土，且含少许褐斑，为汉代地层。

第4层：灰砂泥土，略含褐斑，其中夹杂较少釉陶残片，也有少许汉代陶片残块。厚28~60厘米。开口于此层下的灰坑有几处，形状不规则，也未见其特殊性与遗物，为汉代地层。

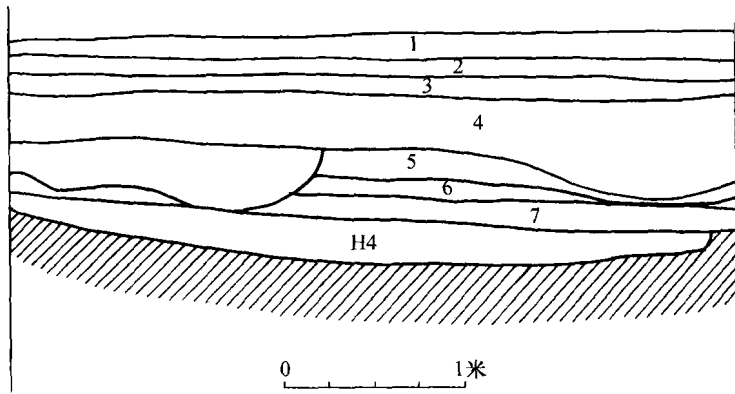

图四 T0302 东壁剖面图

第5层：青灰土，土质板结呈块状，其内夹杂少许褐陶残片，均厚5~18厘米，局部被晚期沟打破。为汉代地层。

第6层：浅黄土，土质紧密呈块状，厚10~15厘米，其中包含物有少许褐陶汉砖残块与较少的灰烬，为汉代地层。

第7层：褐红色土，略含砂，较多灰烬，较疏松，堆积厚15厘米。其中夹杂较多的宝墩文化时期陶片、石器与较多灰烬。器形以喇叭口尊形器、平折沿尊形器为主，圈足、平底器次之。石器以石斧为主，砾石、石球次之。开口于此层下的灰坑有H4，该地层为新石器时期地层。

三、遗迹

此次发掘清理遗迹现象单一，只有灰坑，共计7个，均开口于第7层下，分布于遗址发掘区各处。根据灰坑的开口平面可分为椭圆形、不规则形与方形三类。以下分类说明。

1. 椭圆形灰坑

5个，编号H2、H3、H4、H6、H7。

H2 位于T0307西北角，T0306西南角部分，部分向西延伸。开口于第7层下，打破生土，坑壁缓斜，圜底，底中部下凹。椭圆形坑口长径2.94、短径2.8、深0.38~0.66、距地表0.75米。坑内填土为深褐色，较疏松，坑底较湿润，并含较多灰烬、颗粒。出土陶片能辨器形有尊、花边口沿罐、喇叭口形器、壶及器底等。陶器上纹饰有绳纹、划纹、压印纹、圆圈纹、镂孔、“人”字纹等（图五）。

H3 位于T0208西部，全部出露于探方内，开口于第7层下，打破生土，坑长径4、短径2.5、深0~0.3、距地表深0.7米。坑南壁较直且深，北壁缓斜，坑底由北向南倾斜。出土陶片可辨器形有喇叭口形器、壶、平底器、圈足等，纹饰有绳纹、锯齿纹、“人”字纹等（图六）。

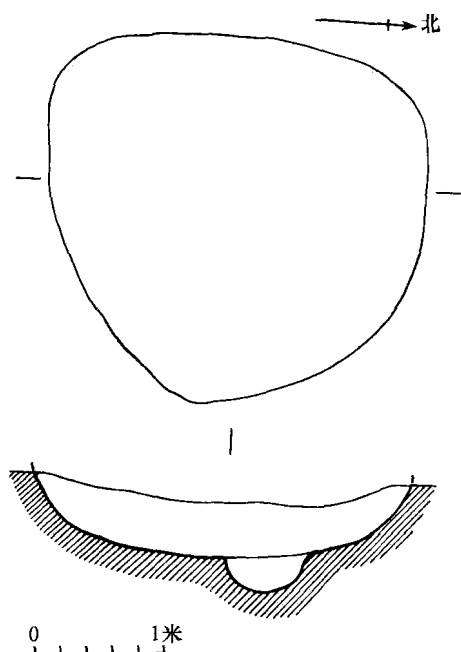

图五 H2 平、剖面图

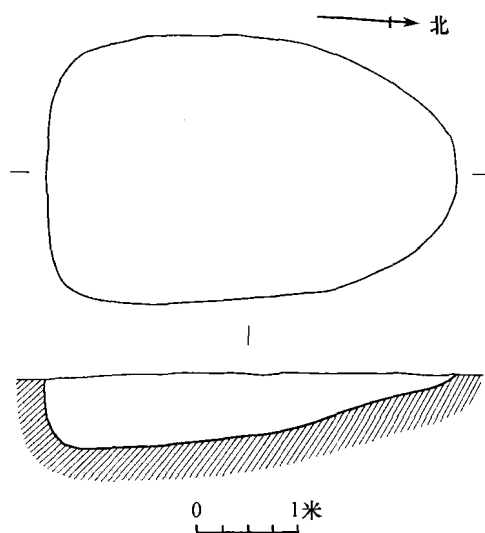

图六 H3 平、剖面图

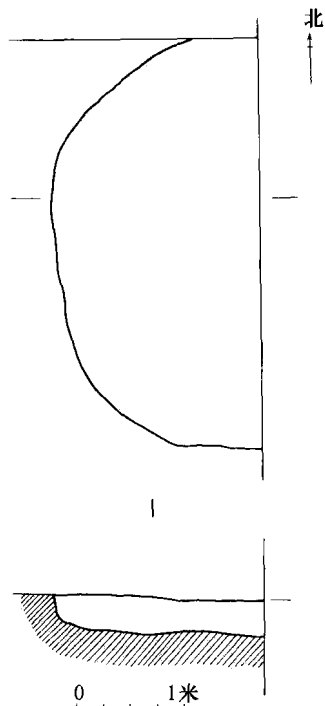

图七 H4 平、剖面图

H4 位于 T0302 东部, 部分继续向东延伸。开口于第 7 层下, 打破生土, 斜壁, 底较平。坑口长径 3.96、短径 1.9、深 0.26、距地表深 1 米。坑内填积黑褐色泛红填土, 少许灰烬, 略含砂, 较疏松, 内含 0.15~0.25 米大小的卵石 5 块 (图七)。

H6 位于 T0501 西南角, 局部继续向西南延伸。开口于第 7 层下, 打破生土, 壁缓斜, 圜底, 西南部较深。坑长径 2.9、短径 1.45、深 0.2~0.3、距地表深 0.8 米。坑内填土为深褐色土, 略含砂, 较疏松, 含少许灰烬。出土陶片能辨器形者有喇叭口形罐、尊、花边口沿罐、平底器、圈足器等 (图八)。

H7 位于 T0501 西北角, 部分继续向西北延伸。开口于第 7 层下, 打破生土, 直壁平底。坑口长径 1.9、短径 1.0、深 0.6、距地表深 1 米。坑内填土为深褐色土, 略含砂, 较疏松, 灰烬颗粒零星分布。出土陶片能辨器形者有夹砂类的绳纹花边罐、平底器、圈足器等, 泥质类的尊形器、喇叭口形器、平底器等。陶器上纹饰有绳纹、划纹、新月纹等 (图九)。

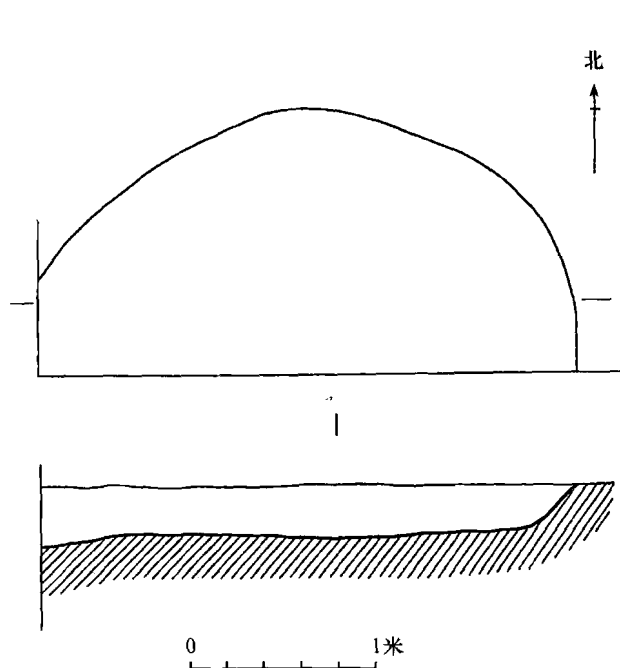

图八 H6 平、剖面图

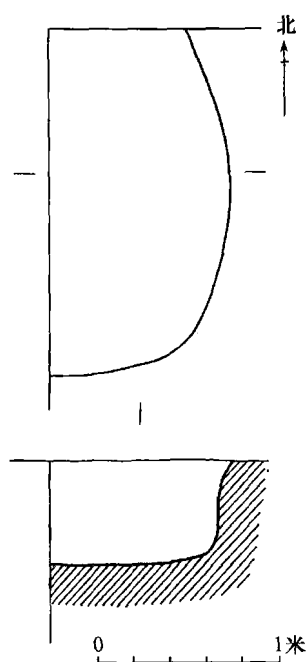

图九 H7 平、剖面图

2. 不规则形灰坑

1 个，编号 H5。

H5 位于 T0301 东北角，部分继续向东北延伸。开口于第 7 层下，打破生土，壁缓斜，底由西向东倾斜。坑口长径 2.85、短径 1.25、深 0.1~0.26、距地表 1 米。坑内填土为黑褐色土，含较多灰烬颗粒。出土陶片能辨器形者有尊、花边口沿罐，圈足器、平底器、石器等。纹饰见有绳纹、凹弦纹、附加堆纹等（图一〇）。

3. 长方形灰坑

1 个，编号 H1。

H1 位于 III T0308 中部，开口于第 7 层下，打破生土，斜壁，圜底。坑口长 1.5、宽 1.3、深 0.14、距地表 0.75 米。坑内填土为褐色土，较紧密。出土陶片能辨器形者有尊、花边口沿罐、平底器（图一一）。

四、遗 物

第 1~6 层地层出土遗物少，且不是本次发掘工作的重点。因此，本报告只介绍早期地层和遗迹单位出土的遗物，即第 7 层及开口其下灰坑中出土的遗物。为了准确全面地介绍资料，我们将出土遗物按地层和遗迹单位分别介绍。

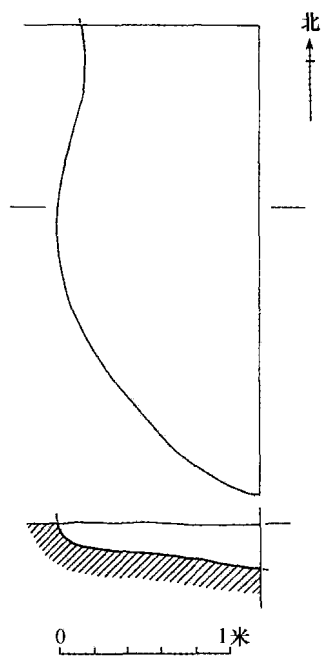

图一〇 H5 平、剖面图

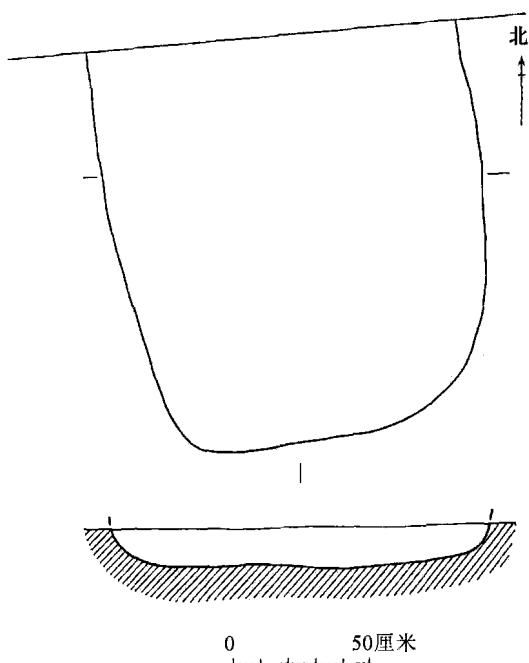

图一一 H1 平、剖面图

1. 第7层出土遗物

(1) 陶器

出土陶片数量较多，陶质有夹砂和泥质两种。其中以夹砂陶为主，约占 58%；泥质陶略次，约占 42%。夹砂陶的陶色有褐陶、红褐陶和灰陶，其中褐陶占 56%，红褐陶 38%，其次是灰陶 6%。泥质陶的陶色有红陶、橙黄陶、灰白陶、灰陶和黑皮陶。其中红陶占 50%，橙黄陶 28%，灰白陶 15%，灰陶 6%，黑皮陶 1%。器物装饰纹饰不发达，素面者居多，约占出土总量的 74%。纹饰以绳纹为主，其他还有凹弦纹、戳印纹、划纹、附加堆纹、新月纹，“人”字纹、雨滴纹、圆圈纹、镂空、凸弦纹等。陶器制作方法多为泥条盘筑加慢轮修整，圈足和器底为二次黏接。其夹砂陶火候较低，而泥质陶火候较高。陶片较为残碎，无可复原器物，共选择标本 29 件，可辨器形有尊形器、花边口沿罐、喇叭口高领罐、壶及圈足等（附表）。

尊形器 4 件，根据口沿变化可分为二型。

A 型 3 件。宽沿平底。T0501⑦:3，夹砂褐陶，宽斜沿，沿面灰褐，方唇，器外施密集斜向绳纹，褐色胎内夹杂零星白色石英颗粒。残高 1.8 厘米（图一二，1）。T0802⑦:7，夹砂褐陶，尖唇，沿面灰褐，唇外施细斜向绳纹。残高 1.4 厘米（图一二，2）。T0107⑦:1，泥质红陶，宽沿、圆唇，沿面灰褐。口径 24、残高 28 厘米（图一二，3）。

B 型 1 件（T0802⑦:1）。盘口尊。夹砂褐陶，平折沿，沿端上翘，沿面灰褐，褐色胎内夹杂零星白色石英颗粒。口径 19.5、残高 2.1 厘米（图一二，4）。

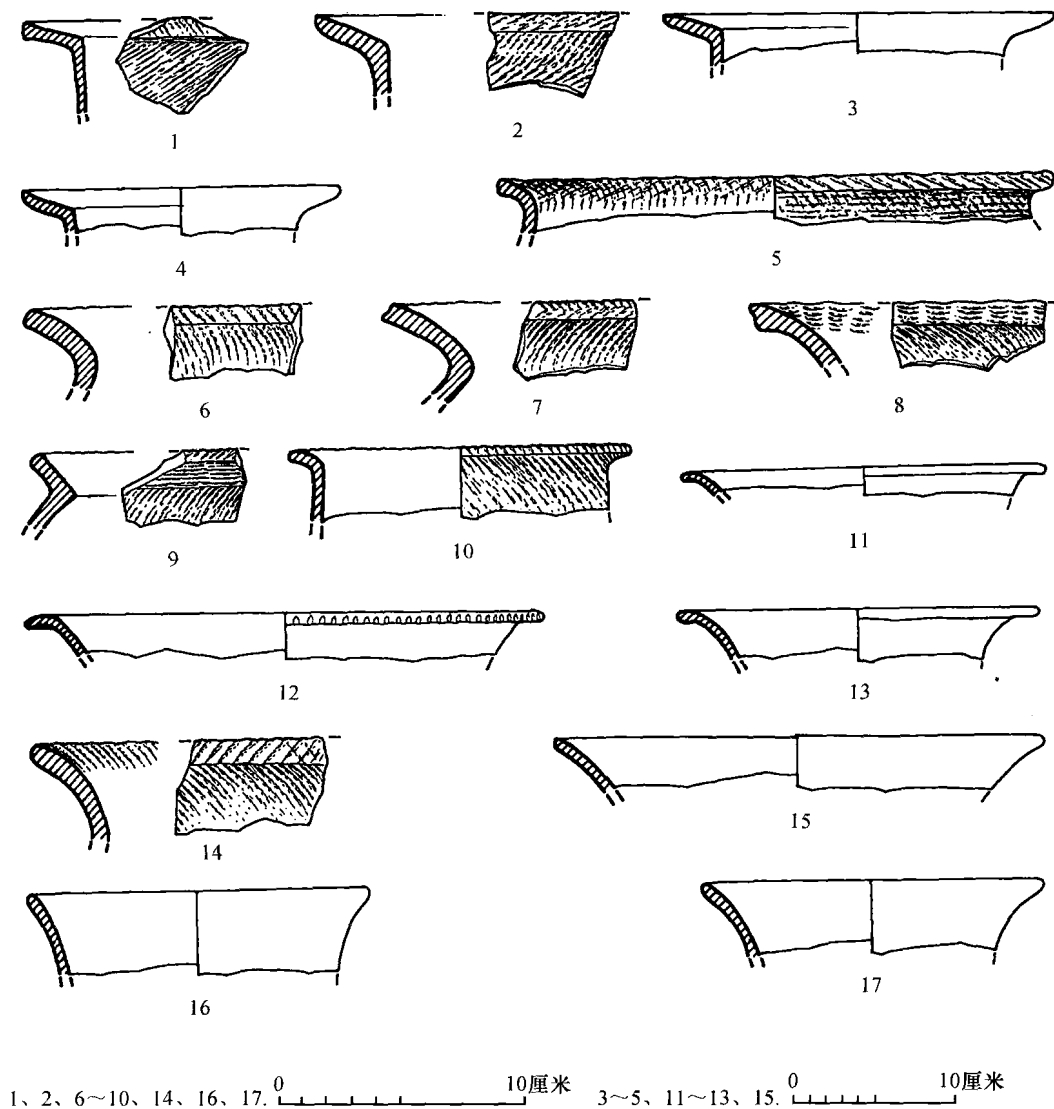

图一二 第7层出土陶器

- 1~3. A型尊形器 (T0501⑦:3、T0802⑦:7、T0107⑦:1) 4. B型尊形器 (T0802⑦:1) 5、6. A型花边口沿罐 (T0308⑦:3、T0501⑦:4) 7~10. B型花边口沿罐 (T0308⑦:5、T0802⑦:2、T0501⑦:1、T0501⑦:2) 11~15. 花边口沿罐 (T0501⑦:6、T0501⑦:20、T0308⑦:2、T0107⑦:4、T0302⑦:5) 16、17. 壶 (T0302⑦:6、T0302⑦:4)

花边口沿罐 6件。根据沿部变化可分为二型。

A型 2件。卷沿。T0308⑦:3, 夹砂灰陶, 沿面弧拱, 方唇, 沿面、唇、器外均饰斜向绳纹。口径34、残高2.6厘米(图一二, 5)。T0501⑦:4, 夹砂陶, 沿面弧拱, 方唇, 唇部及器外均饰斜向绳纹。残高3.2厘米(图一二, 6)。

B型 4件。斜折沿。T0308⑦:5, 夹砂褐陶, 折沿, 方唇, 唇部饰细绳纹。残高

3.6 厘米 (图一二, 7)。T0802⑦: 2, 夹砂灰陶, 沿面、唇、器外均饰粗绳纹。残高 2.2 厘米 (图一二, 8)。T0501⑦: 1, 夹砂褐陶, 斜折沿, 方唇, 唇外施斜向绳纹压印, 腹胎较薄, 褐色胎内夹杂零星白色石英颗粒。残高 2.8 厘米 (图一二, 9)。T0501⑦: 2, 折沿, 圆唇, 唇及外壁均饰斜向绳纹, 直腹, 腹壁略外展。残高 3 厘米 (图一二, 10)。

喇叭口高领罐 5 件。喇叭形敞口, 宽沿外翻折。T0501⑦: 20, 泥质灰陶, 宽沿, 沿端向下斜折, 方唇上饰锯齿纹, 腹壁急剧内斜。口径 28.5、残高 3 厘米 (图一二, 12)。T0501⑦: 6, 泥质橙黄陶, 薄胎内略夹少许白色石英颗粒。短沿, 沿端内卷。口径 22、残高 1.5 厘米 (图一二, 11)。T0308⑦: 2, 泥质黄陶, 薄胎内略夹少许白色石英颗粒。宽沿略外翻, 沿端略内卷, 圆唇。口径 22、残高 3 厘米 (图一二, 13)。T0107⑦: 4, 夹砂褐陶, 弧沿, 唇似锯齿, 沿面、唇、器外均饰绳纹 (图一二, 14)。T0302⑦: 5, 泥质橙黄陶, 圆唇。口径 30、残高 3.5 厘米 (图一二, 15)。

壶 2 件。T0302⑦: 6, 泥质黄陶, 圆唇、束颈。口径 14、残高 3 厘米 (图一二, 16)。T0302⑦: 4, 泥质橙黄陶, 圆唇, 束颈较甚。口径 14、残高 3 厘米 (图一二, 17)。

器底 5 件。平底, 依据底部变化可分为二型。

A 型 3 件。底足略外撇, 形似饼足。T0501⑦: 10, 夹砂褐陶, 器外饰交错绳纹。底径 14、残高 3.6 厘米 (图一三, 1)。T0802⑦: 3, 夹砂灰褐陶, 器外饰斜向绳纹。底径 12、残高 3 厘米 (图一三, 2)。T0302⑦: 3, 泥质橙黄陶。底径 12、残高 3.4 厘米 (图一三, 3)。

B 型 2 件。底足内敛。T0302⑦: 7, 夹砂红褐陶。底径 10、残高 2.6 厘米 (图一三, 4)。T0106⑦: 1, 泥质黄陶, 腹部饰细斜向绳纹。底径 12、残高 2.8 厘米 (图一三, 5)。

圈足 5 件。根据足部的高矮可分二型。

A 型 2 件。圈足较高。T0802⑦: 4, 夹砂红褐陶, 圈足上部饰圆形镂空, 足下端饰一圈新月形戳印纹, 足根部微内敛。足径 14、残高 5.4 厘米 (图一三, 6)。T0501⑦: 12, 夹砂红褐陶, 圈足上部饰圆形镂空。足径 10、残高 4 厘米 (图一三, 7)。

B 型 3 件。圈足较矮。T0802⑦: 5, 夹砂红褐陶, 圈足上部饰圆形镂空, 足下端饰一圈“人”字形戳印纹, 足根部微内敛。足径 12、残高 3.4 厘米 (图一三, 8)。T0107⑦: 5, 夹砂红褐陶, 圈足上部饰圆形镂空, 足根部微内敛, 装饰戳印雨滴纹。足径 10、残高 3.2 厘米 (图一三, 9)。T0308⑦: 4, 夹砂红褐陶, 圈足上部饰圆形镂空, 足下端微内敛, 装饰网状划纹。足径 12、残高 2.8 厘米 (图一三, 10)。

纺轮 1 件 (T0501⑦: 13)。泥质陶, 断面呈梯形, 中穿圆孔, 台面饰一圈压印圆珠纹。上径 2.2、下径 3.4、穿径 0.3、高 2 厘米 (图一三, 11)。

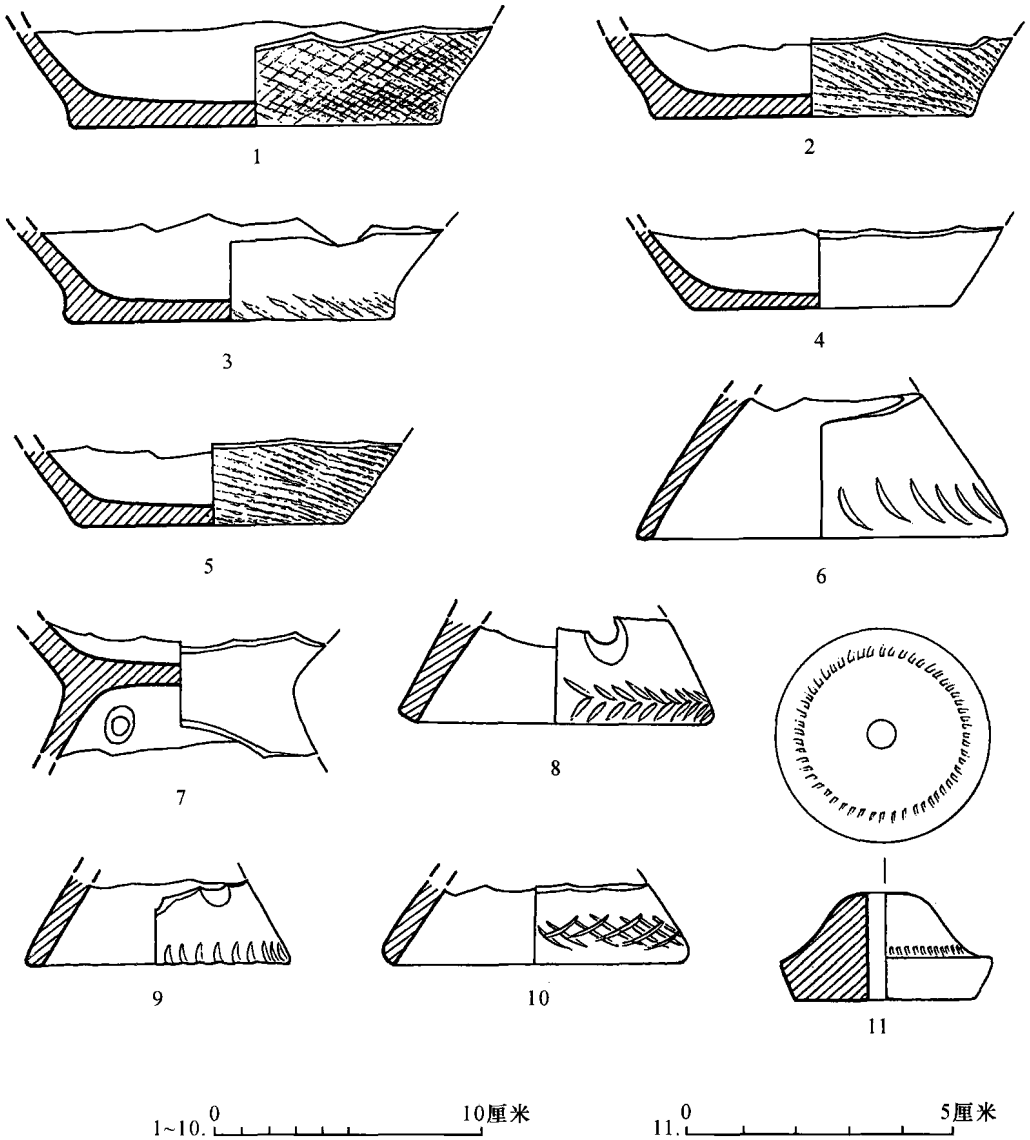

图一三 第7层出土陶器

1~3. A型器底 (T0501⑦:10、T0802⑦:3、T0302⑦:3) 4、5. B型器底 (T0802⑦:7、T0106⑦:1) 6、7. A型圈足 (T0802⑦:4、T0501⑦:12) 8~10. B型圈足 (T0802⑦:5、T0107⑦:5、T0308⑦:4) 11. 纺轮 (T0501⑦:13)

(2) 石器

共 5 件, 均为磨制石器, 器形有铤、砺石、石杵及刮削器等。

铤 1 件 (T0108⑦: 1)。灰白色石质, 顶部残, 平面呈长方形, 刃部残损, 通体磨制, 仅在局部打制凹坑未能磨光, 明显能见打制的痕迹。残长 5.8、宽 3.7、厚 1.4 厘米 (图一四, 1)。

砺石 1 件 (T0302⑦: 1)。灰色砂石, 平面形状呈梯形, 横剖面也呈梯形, 似单刃石铤。其中一面有明显的磨制痕。长 15.3、宽 10.8、厚 3.5 厘米 (图一四, 2)。

石杵 2 件。T0302⑦: 2, 灰黄卵石, 椭圆形棒状, 器身残, 局部磨制, 最小端见有杵, 研磨留下的痕迹明显。残长 6.2、宽 4.7、厚 3 厘米 (图一四, 3)。T0308⑦: 1, 灰卵石椭圆形棒状, 残, 残存中段, 表面局部磨制。残长 4、宽 5、厚 2.1 厘米 (图一四, 4)。

刮削器 1 件 (T0302⑦: 8)。灰色卵石打制崩片, 平面呈磐状, 石面未经加工, 崩位厚薄不一, 崩片下端沿边锋利, 残留刮削痕迹。最大径 7、最小径 5.2、厚 2 厘米 (图一四, 5)。

2. H2 出土遗物

共选标本 15 件。器形有尊形器、喇叭口高领罐、花边口沿罐、盆、器底等。

尊形器 2 件。H2: 1, 泥质灰陶, 宽折沿, 敞口, 圆唇。口径 18、残高 2.5 厘米 (图一五, 1)。H2: 17, 泥质灰黄陶, 宽折沿, 尖圆唇, 腹壁内斜。口径 18、残高 1.8 厘米 (图一五, 2)。

喇叭口高领罐 3 件。喇叭形敞口。H2: 3, 泥质陶, 沿部略折, 圆唇。口径 28、残高 3.5 厘米 (图一五, 3)。H2: 2, 泥质陶, 沿部略卷, 颈部内束成弧形。口径 26、残高 4.5 厘米 (图一五, 4)。H2: 6, 夹砂褐陶, 沿部略向外翻, 沿面、器内呈灰褐色, 器外褐色, 并饰绳纹。口径 28、残高 1.5 厘米 (图一五, 5)。

花边口沿罐 1 件 (H2: 5)。夹砂褐陶, 折沿, 方唇, 唇下端略下坠, 沿面、唇部均饰粗绳纹, 短束颈, 溜肩。口径 28、残高 4.5 厘米 (图一五, 6)。

盆 1 件 (H2: 10)。夹砂红褐陶, 折沿, 方唇, 直口, 腹壁略内斜。唇及器身略见饰有绳纹。口径 24、残高 3 厘米 (图一五, 7)。

豆盘 1 件 (H2: 16)。泥质灰陶, 圆唇, 弧腹较浅。口径 11、残高 2 厘米 (图一五, 8)。

器底 3 件。均为平底, 根据底部变化可分为二型。

A 型 2 件。底足外撇。H2: 8, 夹砂灰褐陶, 腹壁近底部内束, 器外及器底均饰粗斜向绳纹。底径 14、残高 4 厘米 (图一五, 9)。H2: 7, 夹砂灰褐陶, 腹壁近底部内束, 器外及器底均饰粗斜向绳纹。底径 10、残高 4.2 厘米 (图一五, 10)。

B 型 1 件 (H2: 24)。底足内敛。泥质橙黄陶, 腹壁近底部内敛, 并饰斜向绳纹。底径 13、残高 2.2 厘米 (图一五, 11)。

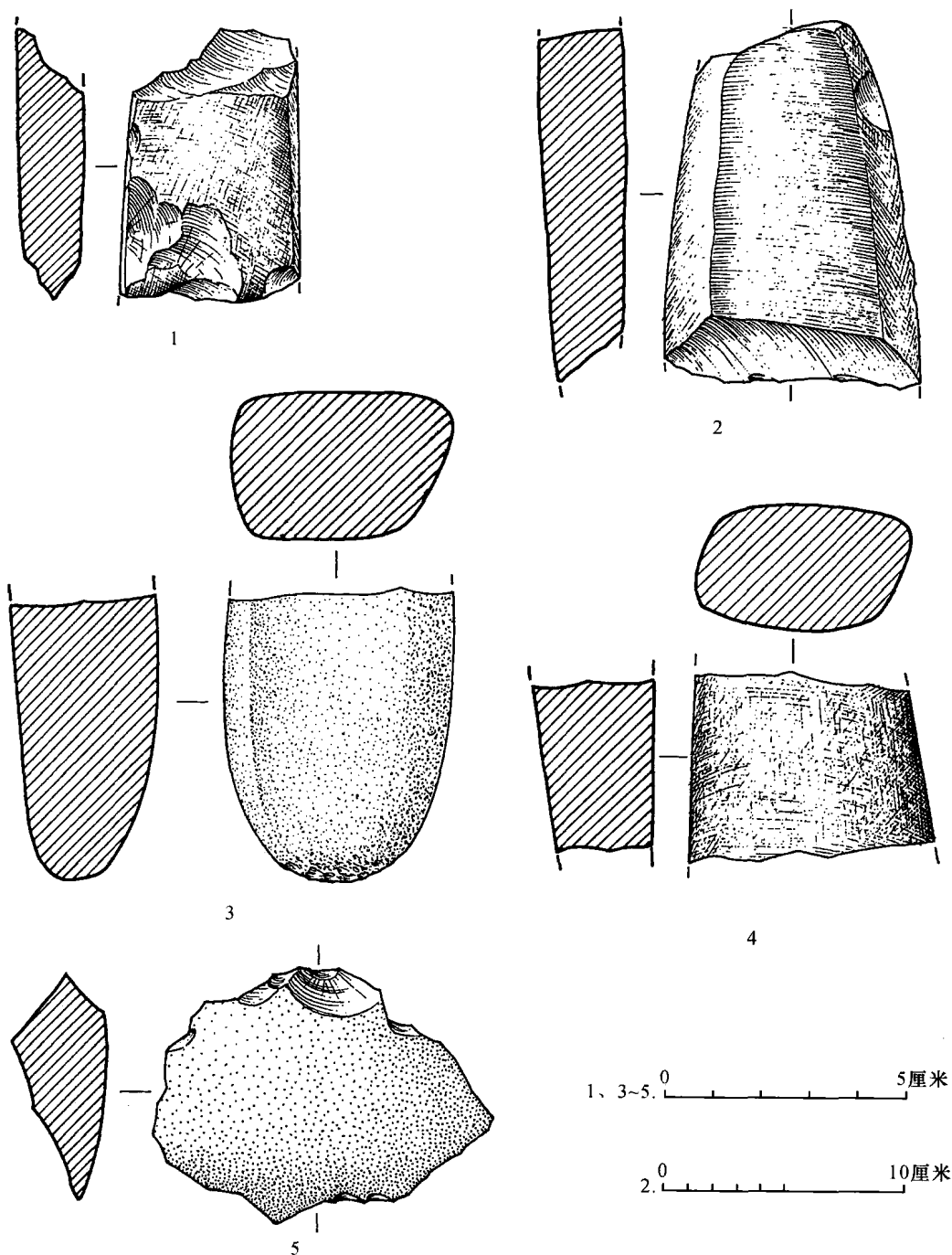

图一四 第7层出土石器

1. 铊 (T0108⑦:1) 2. 砺石 (T0302⑦:1) 3、4. 石杵 (T0302⑦:2、T0308⑦:1) 5. 刮削器 (T0302⑦:8)