

4 DVD
高清视频教程

- 0基础起步，轻松入门，适合任何新接触Maya软件的初学者
- 2部分内容，全面掌握，基础部分与实例部分相结合，循序渐进掌握Maya软件
- 5综合实例，分步详解，书中实例与视频教学结合，学习效果更好
- 1800分钟视频，不留死角，基础知识与实例全覆盖，身临其境体验现场授课

附 附录 I Maya 2009 快捷键中英文对照表
附录 II Maya 2009 常用词汇中英文对照表

Maya
2009

郭玉泉 顾涛 编著

完全学习手册

——基础技法与建模篇

FREE-BOX制作现场



郭玉泉 顾涛 编著

完全学习手册

——基础技法与建模篇

 科学出版社

内 容 简 介

本书为初学 Maya 2009 软件的读者提供了全面有效的学习方法和充实的内容。书中分为上、下两篇，上篇详细讲解了 Maya 2009 软件的应用界面及常用命令，根据不同的命令模块配合图解，直观地分析讲解各个重点命令；下篇通过 5 个实例深入浅出的讲解了咖啡杯、茶壶、台灯、手枪和概念车模型的制作、材质赋予及灯光技法。

本书配套 4 张 DVD 高清视频教程光盘，其中包括长达 30 小时的视频教学和第 6~10 章的实例文件，供读者参考学习和使用。

本书主要面向 Maya 初学者和对 Maya 有一定了解的用户，适合三维模型制作人员和正准备学习 Maya 进入三维领域的所有人员阅读，同时也可作为高等院校相关专业的教材、大专院校相关专业学生的自学参考书以及社会相关领域培训班的教材。

图书在版编目 (CIP) 数据

Maya 2009 完全学习手册. 基础技法与建模篇/郭玉泉, 顾涛编著. —北京: 科学出版社, 2010. 6

ISBN 978-7-03-027727-5

I. ①M… II. ①郭… ②顾… III. ①三维—动画—图形软件, Maya 2009—手册 IV. ①TB391.41-62

中国版本图书馆 CIP 数据核字 (2010) 第 095158 号

责任编辑: 高 月 高 莹 / 责任校对: 杨慧芳
责任印刷: 新世纪书局 / 封面设计: 彭琳君

科学出版社 出版

北京东黄城根北街 16 号

邮政编码: 100717

<http://www.sciencep.com>

中国科学出版集团新世纪书局策划

北京市彩和坊印刷有限公司印刷

中国科学出版集团新世纪书局发行 各地新华书店经销

*

2010 年 7 月 第 一 版 开本: 16 开
2010 年 7 月第一次印刷 印张: 18
印数: 1—4 000 字数: 438 000

定价: 79.00 元 (含 4DVD 价格)

(如有印装质量问题, 我社负责调换)

本书作为FREE-BOX制作现场 Maya 巨型全方位多媒体教学丛书的基础技法与建模篇，是为学习Maya软件的初学者提供的一部专业书籍。本书颠覆了一般软件教程我教你学的模式，首先从一个学生的角度提出问题，了解需要学习什么，然后再从老师的角度提供解决问题的方法，因此书中的体例不但清晰明确而且亲切易学。全书分为上、下两篇，上篇为基础命令篇，讲解了Maya 2009软件的应用界面及常用命令，根据不同的命令模块配合图解，直观地分析讲解各个重点命令；下篇为经典实例篇，通过5个实例由简入繁的讲解了咖啡杯、茶壶、台灯、手枪和概念车模型的制作、材质赋予及灯光设定的方法。这些精选实例非常适合Maya初学者学习，不但容易操作而且可以较快看到学习效果。

除此以外，本书还为初学者提供了非常贴心的内容，例如，在第1章中讲解了Maya 2009软件的安装方法，解决了软件安装的难题。对于初学者来说，学习使用英文版软件还是中文版软件都是一个需要考虑的问题。如果选择学习英文版软件，那么怕自己看不懂命令，学不会；如果选择学习中文版软件又怕自己以后使用英文版的时候不会用。本书在上篇讲解基础命令的部分完全使用中英文对照形式，并且在附录部分增加了Maya 2009 快捷键中英文对照表和Maya 2009常用词汇中英文对照表，这样对于无论是使用英文版软件还是中文版软件的学习者都大有裨益。

随书附赠的4张DVD光盘中提供了长达30小时的语音视频教学课程，为快速有效地学习软件提供了强大的支持。书中视频教学为作者亲自录制，结合书中内容可以巩固知识点，达到事半功倍的效果。

书中的任何问题均可发送E-Mail到作者的邮箱guoyuquan2009@126.com，作者将尽力进行解答。同时也欢迎大家加入QQ群：108605155（FREE-BOX CG教室1），在群中不但可以和众多的FREE-BOX读者、业界高手交流也可以第一时间与作者进行互动。

如何使用本书

1. 对于初学者，建议按部就班从上篇开始，学习所有识图知识和软件命令，为实例学习打下坚实基础。
2. 对于具有基本软件知识的读者，建议从下篇开始学习，在遇到命令不熟悉的情况下，可以查询上篇的内容。
3. 对于希望快速学习的读者，建议观看视频教学光盘。

如何阅读本书

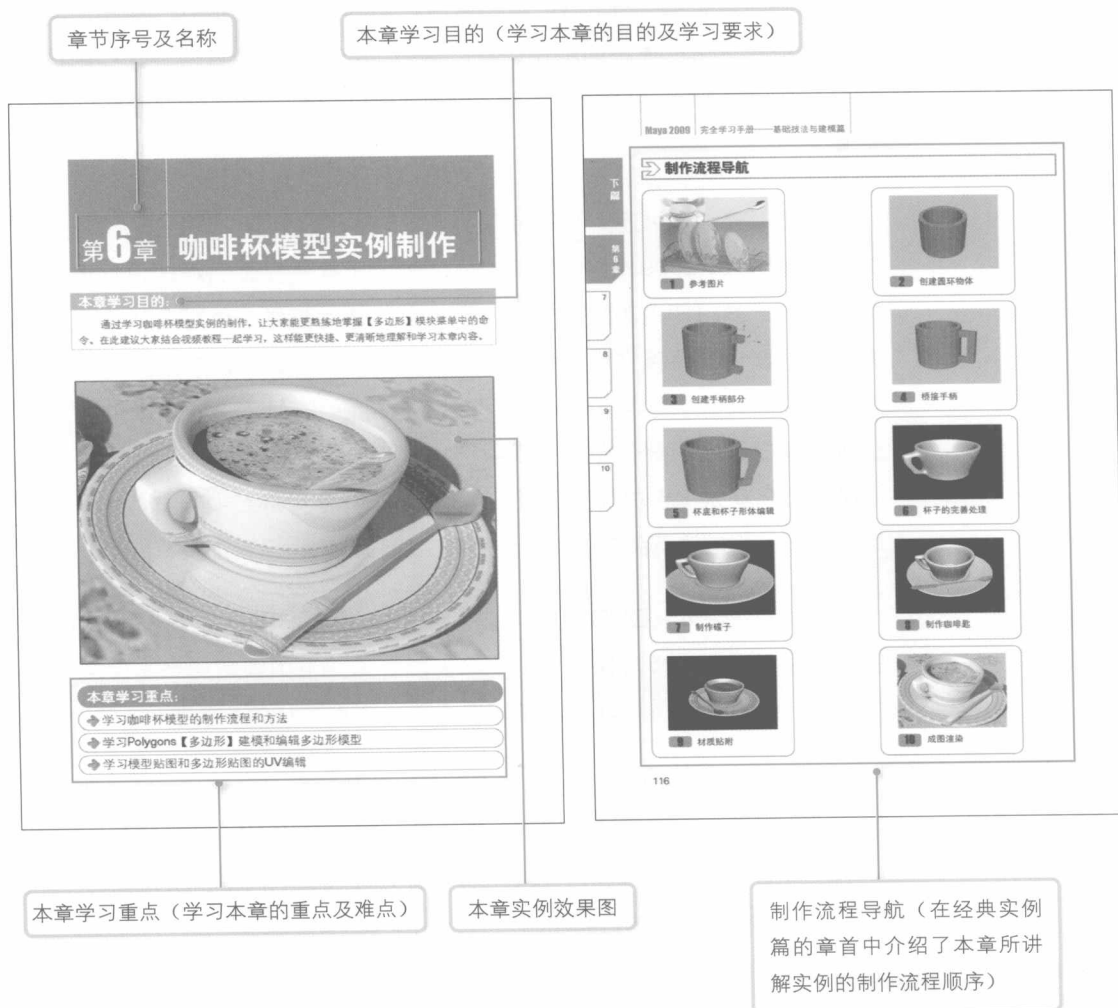

上篇 基础命令篇

① Select 【选择】：用于选择多边形属性下的子层级，其中包含16项命令。

Select	Object/Component 【对象/成分】
Vertex	Vertex 【点】
Edge	Edge 【边】
Face	Face 【面】
UV	UV 【UV】
Vertex Face	Vertex Face 【面点器】
Select Edge Loop Tool	Select Edge Loop Tool 【选择循环边工具】
Select Edge Ring Tool	Select Edge Ring Tool 【选择环边工具】
Select Border Edge Tool	Select Border Edge Tool 【选择边界边工具】
Select Shortest Edge Path Tool	Select Shortest Edge Path Tool 【选择最短边路径工具】
Convert Selection	Convert Selection 【转换选择】
Grow Selection Region	Grow Selection Region 【扩展选择范围】
Shrink Selection Region	Shrink Selection Region 【收缩选择范围】
Select Selection Boundary	Select Selection Boundary 【选择选择区域边界】
Select Contiguous Edges	Select Contiguous Edges 【选择相连的边】
Select Using Constraints	Select Using Constraints 【利用约束选择】

Select 【选择】 图示

Vertex 【点】 Edge 【边】 Face 【面】

UV 【UV】 Vertex Face 【面点器】 Select Edge Loop Tool 【选择循环边工具】

Select Edge Ring Tool 【选择环边工具】

79

图示（在第3、4、5章中，采用了图示的方式展示各项命令的使用结果）

步骤号（在经典实例篇中，进行制作的步骤，每个步骤都有明确的制作目的）

操作步骤（完成步骤的具体操作方法）

下篇 经典实例篇

6.1 制作咖啡杯模型

① 制作咖啡杯模型包含以下步骤：

- ① 在工具架上找到Polygons模块，进入面片工具架，单击【管道】按钮，在工作视图中单击并拖拽出一个多边形管道物体。
- ② 选中视图中的管道物体，在右边的属性窗中打开PolyPipe属性设置面板，调整数值，设置Radius为【7.17】、Height为【28】、Thickness为【1.2】、Subdivisions Axis为【20】、Subdivisions Height为【4】。

提示：工具架的位置在2.1中有详细设置。

属性数值用来划分物体的分辨率。

117

提示（与所讲解内容相关联的提示）

注意（与所讲解内容或步骤关系密切的方法）

Step 2 ③ 材质贴图和完成之后还需要对物体的材质UV坐标进行编辑，让贴上去的薄片正确地贴在模型上。选择【多边形】>【面点器】>Create UVs 【创建UVs】命令，用鼠标方式设置要生成UV，因为杯子和碟盘都是圆形物体，所以使用这个按钮方式会很合适对象形状。

④ 对咖啡盘的平面部分进行UV的编辑，进入对物体的多边形层级，选择出财盒法线，在Create UVs 【创建UVs】菜单下选择Planer Mapping 【平面贴图】命令。

⑤ 编辑贴图，让贴图更合适地出现在贴图的区域范围内。

⑥ 为了防止咖啡杯的整体造型和贴图都完成了，可以对透视区域中查看物体显示的预览。

6.4 本章总结

本章通过一个制作咖啡杯模型的小实例，来进一步学习和掌握Polygons【多边形】的创建和编辑方法，在制作过程中，频繁地应用到挤出、合并、桥接等命令，这些命令都是在今后工作中会经常使用的工具命令，希望大家能熟练掌握。

134

本章总结（总结本章的学习内容，强调学习重点和难点）

如何使用光盘

- 1 本书共包含4张DVD光盘，其中包括长达30小时的视频教学和第6~10章的实例文件。
- 2 单击光盘中的多媒体界面按钮可观看相应章节的语音视频教学。

STEP01

打开光盘，单击界面中的【视频播放插件安装】按钮，安装TSCC.exe插件。

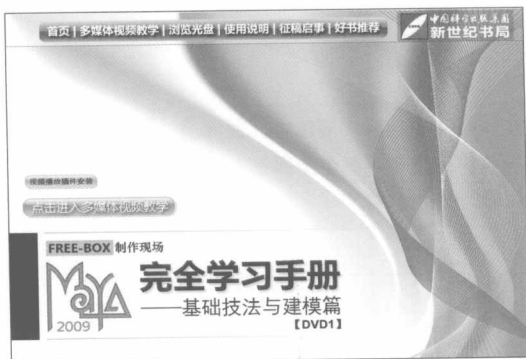

STEP02

单击【点击进入多媒体视频教学】按钮，进入语音视频教学多媒体界面。

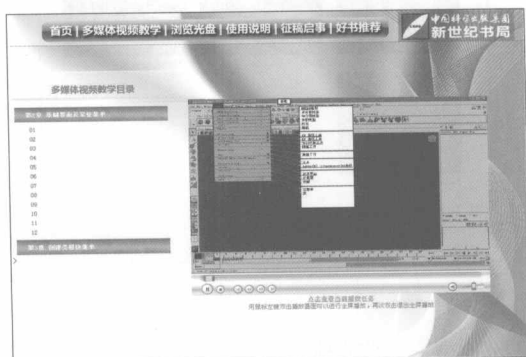

STEP03

单击相应章节视频名称按钮，使用Windows Media Player播放器进行观看。

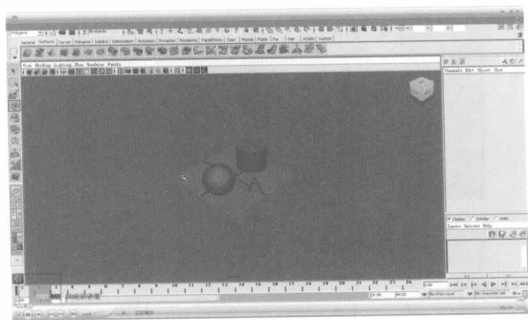

计算机使用环境

硬件要求:

CPU: P4 1.6GHz

内存: 512MB以上

硬盘: 40GB以上

软件平台:

操作系统: Windows XP/SP2/7

浏览器: IE 6.0以上

使用软件:

Autodesk Maya 2009及以上版本



第2章 基础界面及常驻菜单

总时长: 06 : 11 : 00

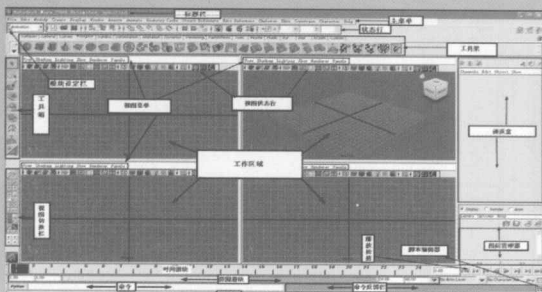

- 📁 视频路径: DVD1/第2章/01.avi
- 🕒 视频时长: 30 : 00
- ★ 对应章节: 第2章

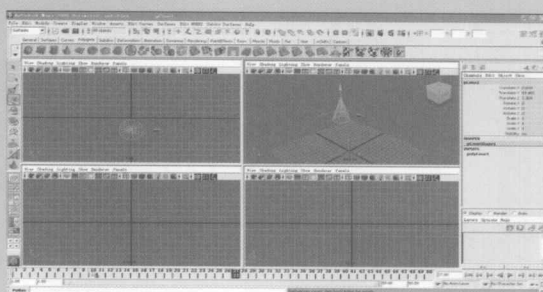

- 📁 视频路径: DVD1/第2章/02.avi
- 🕒 视频时长: 26 : 31
- ★ 对应章节: 第2章

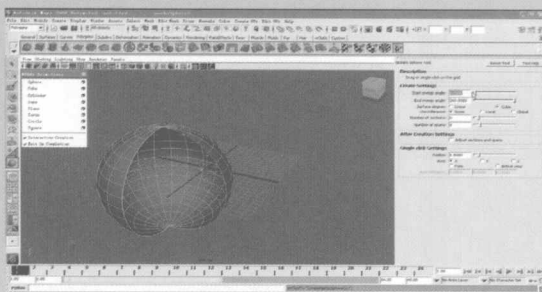

- 📁 视频路径: DVD1/第2章/03.avi
- 🕒 视频时长: 32 : 00
- ★ 对应章节: 第2章

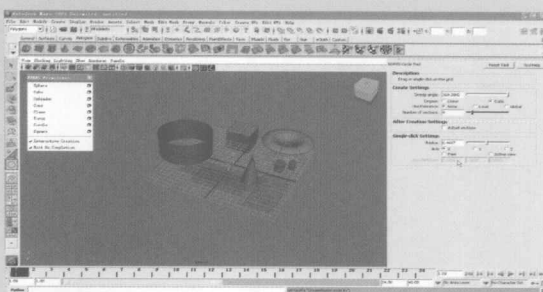

- 📁 视频路径: DVD1/第2章/04.avi
- 🕒 视频时长: 32 : 05
- ★ 对应章节: 第2章

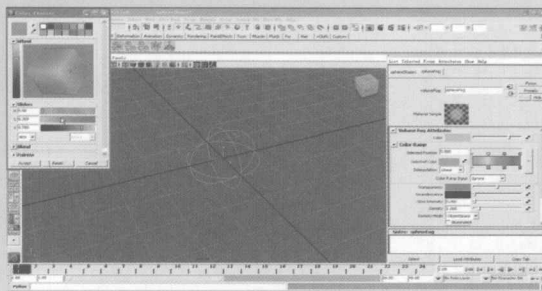

- 📁 视频路径: DVD1/第2章/05.avi
- 🕒 视频时长: 32 : 00
- ★ 对应章节: 第2章

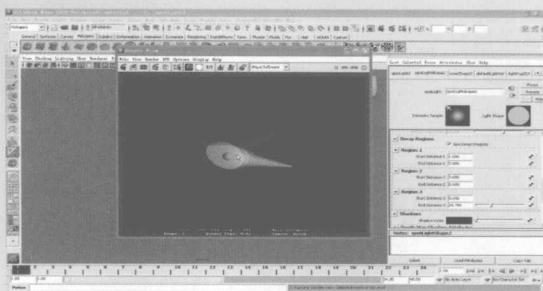

- 📁 视频路径: DVD1/第2章/06.avi
- 🕒 视频时长: 32 : 00
- ★ 对应章节: 第2章

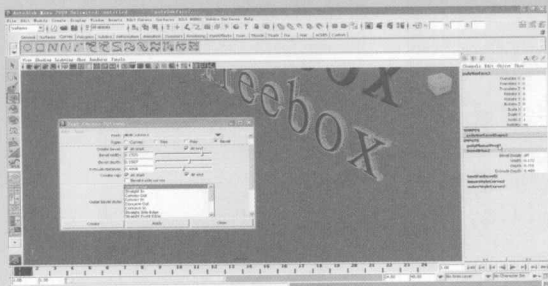

- 视频路径: DVD1/第2章/07.avi
- ⏮ 视频时长: 32 : 00
- * 对应章节: 第2章

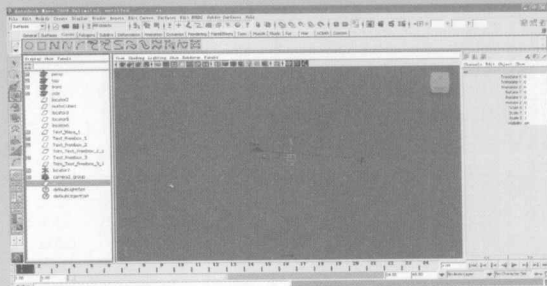

- 视频路径: DVD1/第2章/08.avi
- ⏮ 视频时长: 32 : 00
- * 对应章节: 第2章

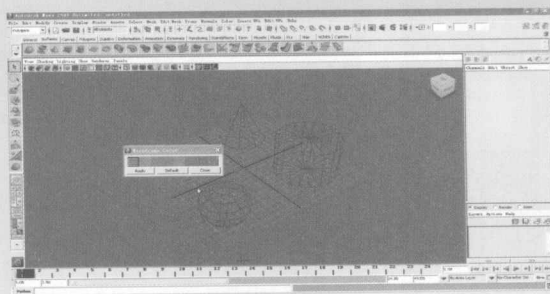

- 视频路径: DVD1/第2章/09.avi
- ⏮ 视频时长: 32 : 00
- * 对应章节: 第2章

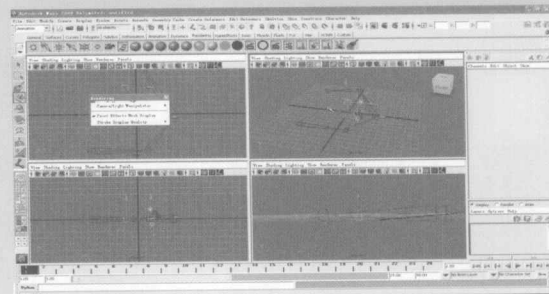

- 视频路径: DVD1/第2章/10.avi
- ⏮ 视频时长: 33 : 24
- * 对应章节: 第2章

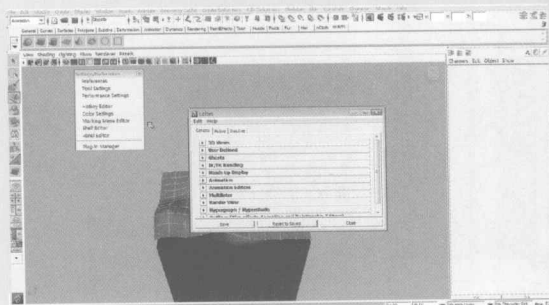

- 视频路径: DVD1/第2章/11.avi
- ⏮ 视频时长: 29 : 20
- * 对应章节: 第2章

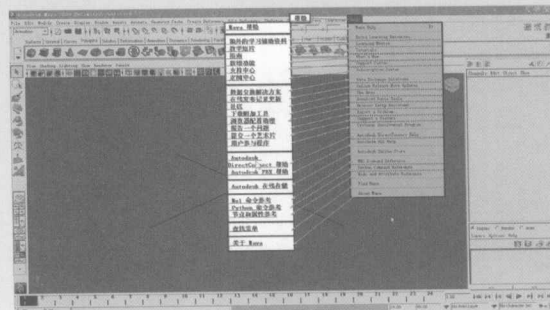

- 视频路径: DVD1/第2章/12.avi
- ⏮ 视频时长: 27 : 39
- * 对应章节: 第2章

第3章 创建类模块菜单

总时长: 04 : 44 : 10

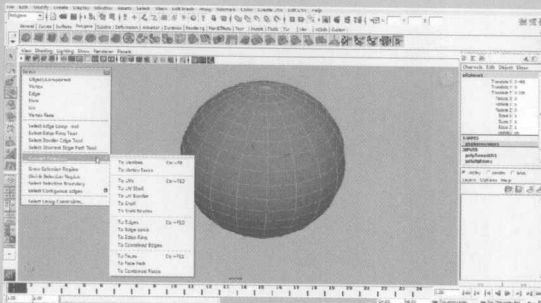

- 视频路径: DVD1/第3章/多边形01.avi
- ⌚ 视频时长: 27 : 53
- ✳ 对应章节: 第3章

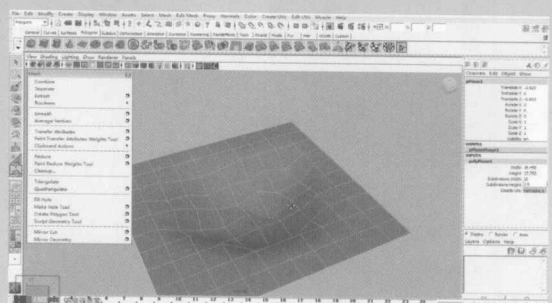

- 视频路径: DVD1/第3章/多边形02.avi
- ⌚ 视频时长: 33 : 50
- ✳ 对应章节: 第3章

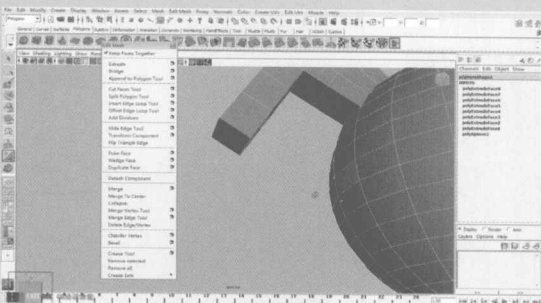

- 视频路径: DVD1/第3章/多边形03.avi
- ⌚ 视频时长: 01 : 02 : 29
- ✳ 对应章节: 第3章

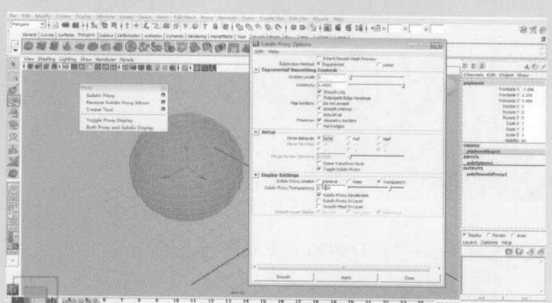

- 视频路径: DVD1/第3章/多边形04.avi
- ⌚ 视频时长: 20 : 24
- ✳ 对应章节: 第3章

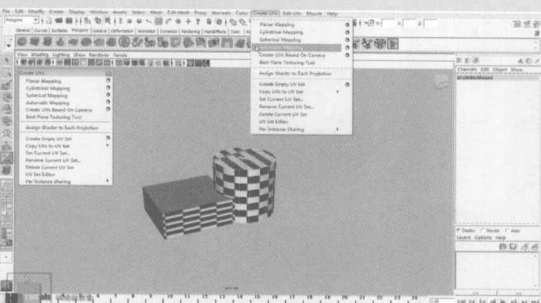

- 视频路径: DVD1/第3章/多边形05.avi
- ⌚ 视频时长: 21 : 03
- ✳ 对应章节: 第3章

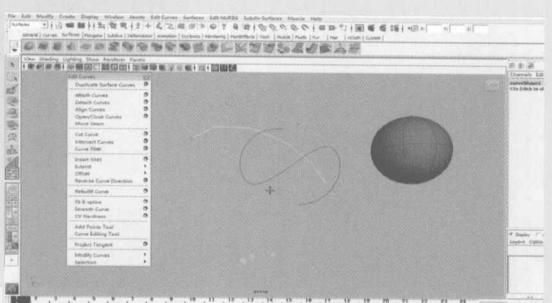

- 视频路径: DVD1/第3章/曲面01.avi
- ⌚ 视频时长: 34 : 14
- ✳ 对应章节: 第3章

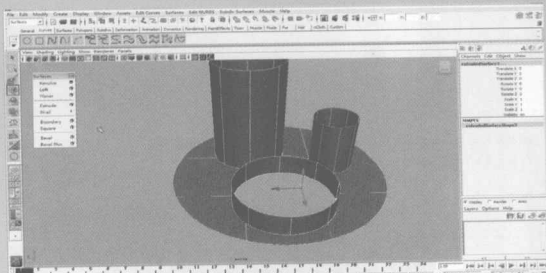

- 📄 视频路径: DVD1/第3章/曲面02.avi
- 🕒 视频时长: 32 : 51
- ★ 对应章节: 第3章

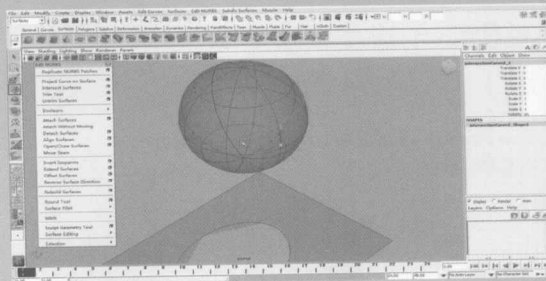

- 📄 视频路径: DVD1/第3章/曲面03.avi
- 🕒 视频时长: 26 : 35
- ★ 对应章节: 第3章

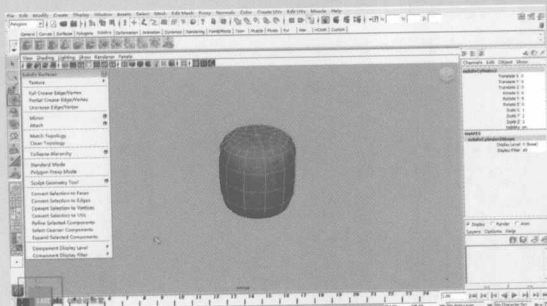

- 📄 视频路径: DVD1/第3章/曲面04.avi
- 🕒 视频时长: 24 : 28
- ★ 对应章节: 第3章

第4章 动画类模块菜单

总时长: 05 : 59 : 51

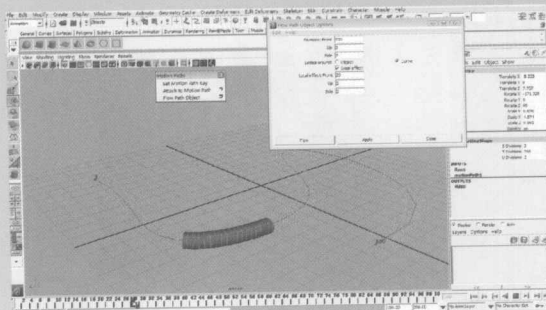

- 📄 视频路径: DVD2/第4章/01.avi
- 🕒 视频时长: 40 : 02
- ★ 对应章节: 第4章

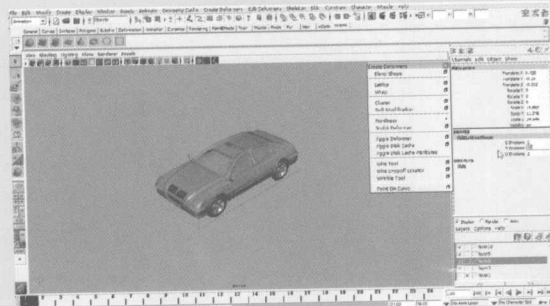

- 📄 视频路径: DVD2/第4章/02.avi
- 🕒 视频时长: 26 : 42
- ★ 对应章节: 第4章

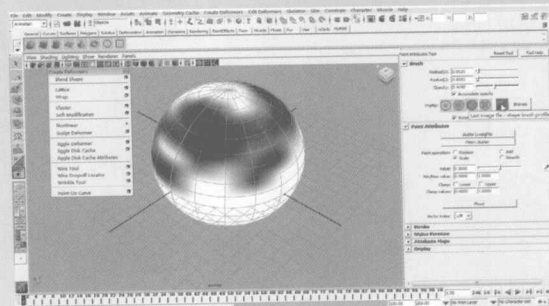

- 📄 视频路径: DVD2/第4章/03.avi
- 🕒 视频时长: 23 : 24
- ★ 对应章节: 第4章

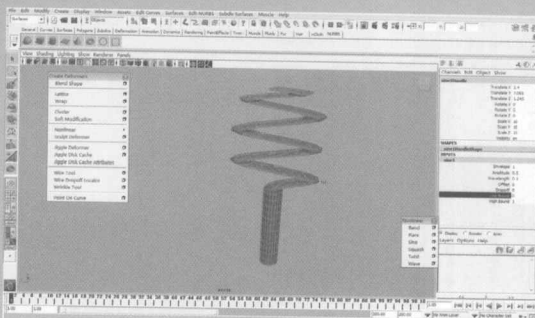

- 视频路径: DVD2/第4章/04.avi
- ⏮ 视频时长: 33 : 11
- ✳ 对应章节: 第4章

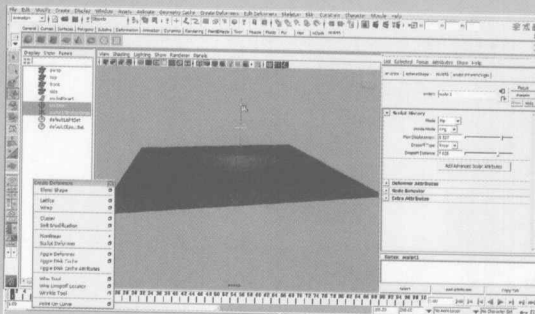

- 视频路径: DVD2/第4章/05.avi
- ⏮ 视频时长: 15 : 29
- ✳ 对应章节: 第4章

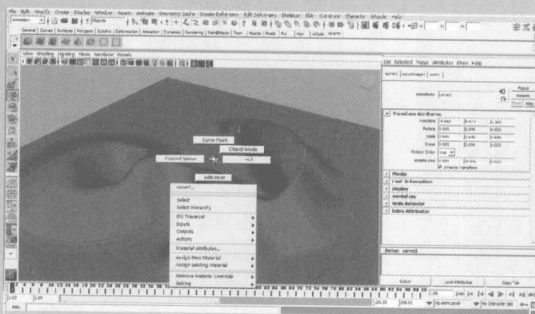

- 视频路径: DVD2/第4章/06.avi
- ⏮ 视频时长: 28 : 20
- ✳ 对应章节: 第4章

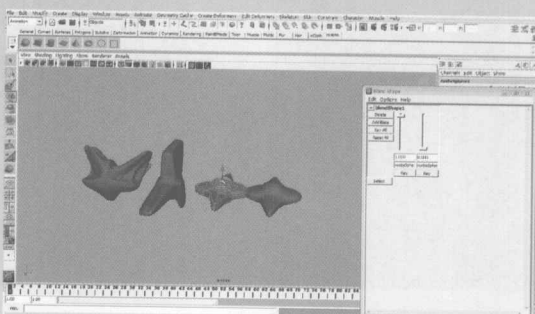

- 视频路径: DVD2/第4章/07.avi
- ⏮ 视频时长: 28 : 00
- ✳ 对应章节: 第4章

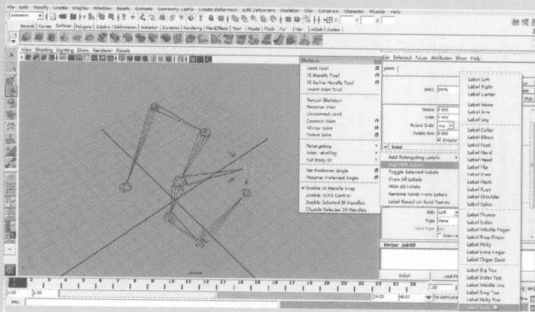

- 视频路径: DVD2/第4章/08.avi
- ⏮ 视频时长: 30 : 33
- ✳ 对应章节: 第4章

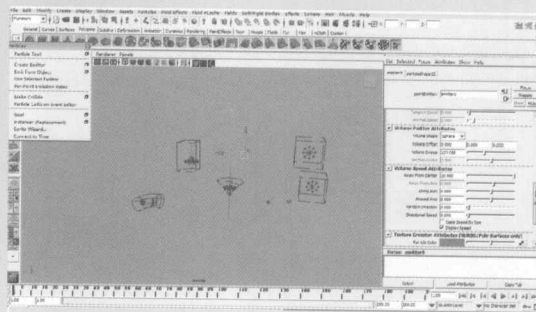

- 视频路径: DVD2/第4章/ 09.avi
- ⏮ 视频时长: 35 : 03
- ✳ 对应章节: 第4章

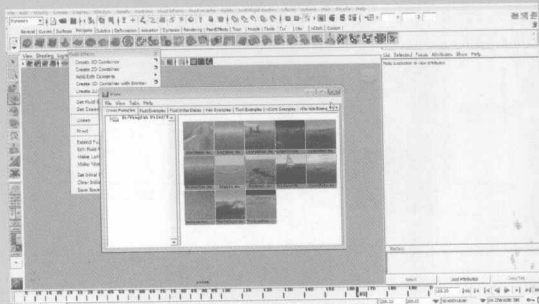

- 📁 视频路径: DVD2/第4章/10.avi
- 🕒 视频时长: 34 : 41
- 🌟 对应章节: 第4章

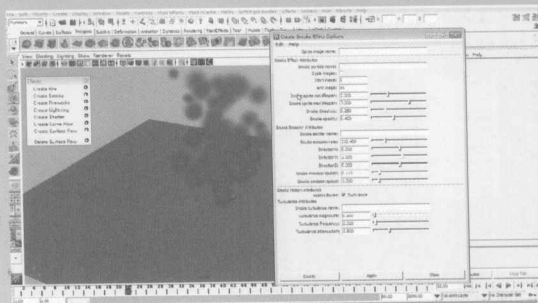

- 📁 视频路径: DVD2/第4章/11.avi
- 🕒 视频时长: 35 : 13
- 🌟 对应章节: 第4章

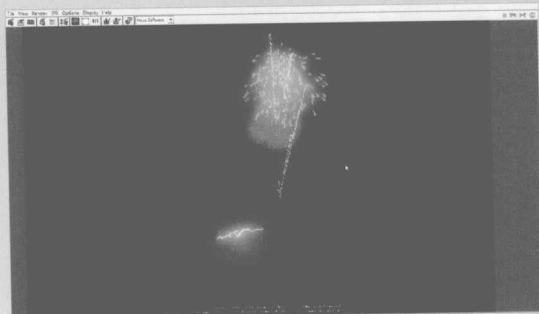

- 📁 视频路径: DVD2/第4章/12.avi
- 🕒 视频时长: 29 : 08
- 🌟 对应章节: 第4章

第5章 渲染与实况模板菜单

总时长: 01 : 23 : 44

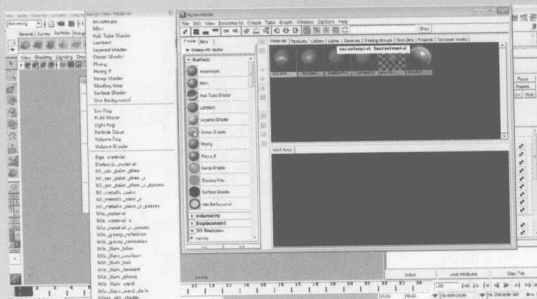

- 📁 视频路径: DVD2/第5章/渲染01.avi
- 🕒 视频时长: 34 : 54
- 🌟 对应章节: 第5章

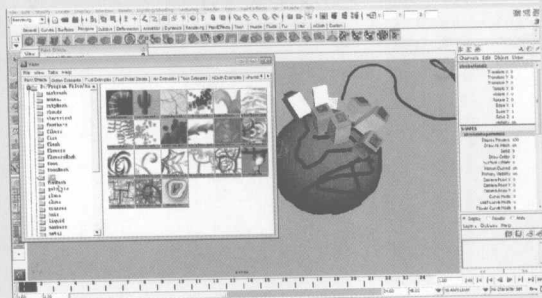

- 📁 视频路径: DVD2/第5章/渲染02.avi
- 🕒 视频时长: 38 : 10
- 🌟 对应章节: 第5章

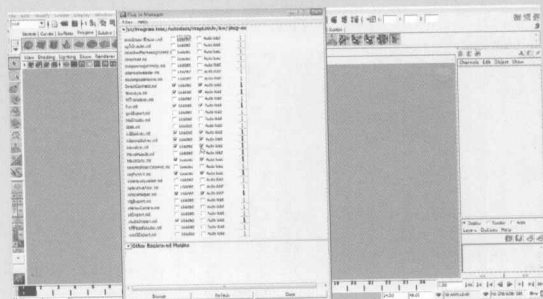

- 📁 视频路径: DVD2/第5章/实况.avi
- 🕒 视频时长: 10 : 39
- 🌟 对应章节: 第5章

第6章 咖啡杯模型实例制作

总时长: 01 : 33 : 28



- 📄 视频路径: DVD2/第6章/01.avi
- 🕒 视频时长: 29 : 27
- ★ 对应章节: 第6章

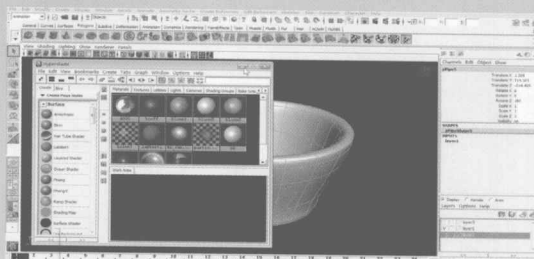

- 📄 视频路径: DVD2/第6章/02.avi
- 🕒 视频时长: 33 : 56
- ★ 对应章节: 第6章



- 📄 视频路径: DVD2/第6章/03.avi
- 🕒 视频时长: 30 : 04
- ★ 对应章节: 第6章

第7章 茶壶模型实例制作

总时长: 01 : 03 : 03

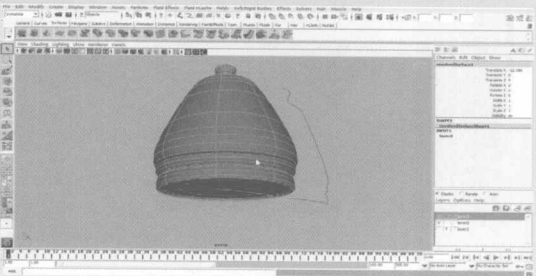

- 📄 视频路径: DVD3/第7章/01.avi
- 🕒 视频时长: 33 : 50
- ★ 对应章节: 第7章

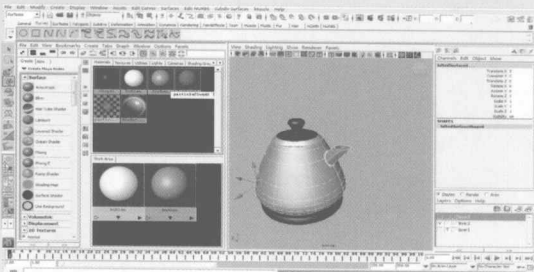

- 📄 视频路径: DVD3/第7章/02.avi
- 🕒 视频时长: 29 : 13
- ★ 对应章节: 第7章

第8章 台灯模型实例制作

总时长: 03 : 12 : 56

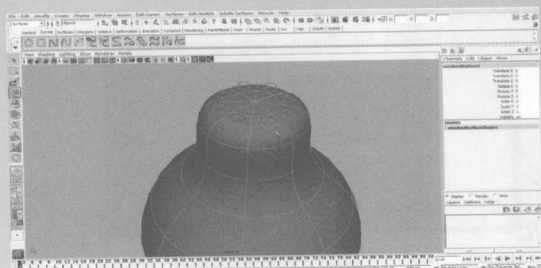

- 视频路径: DVD3/第8章/01.avi
- ⏮ 视频时长: 29 : 55
- * 对应章节: 第8章

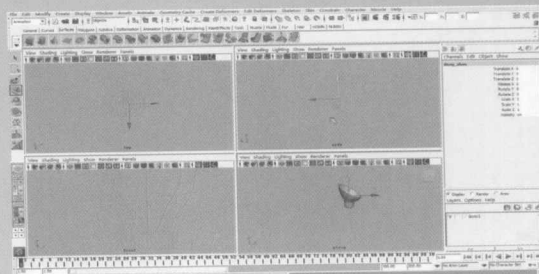

- 视频路径: DVD3/第8章/02.avi
- ⏮ 视频时长: 29 : 59
- * 对应章节: 第8章

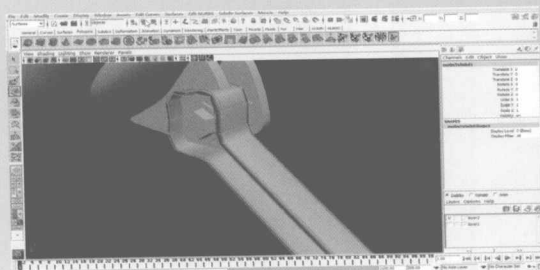

- 视频路径: DVD3/第8章/03.avi
- ⏮ 视频时长: 30 : 00
- * 对应章节: 第8章

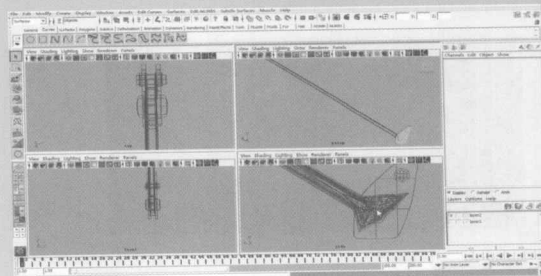

- 视频路径: DVD3/第8章/04.avi
- ⏮ 视频时长: 30 : 00
- * 对应章节: 第8章

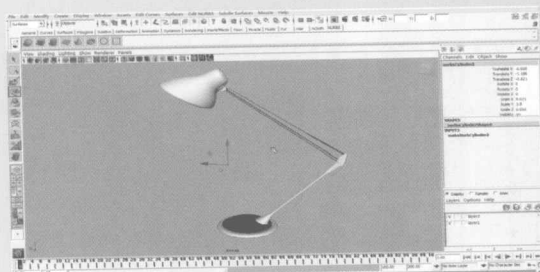

- 视频路径: DVD3/第8章/05.avi
- ⏮ 视频时长: 34 : 26
- * 对应章节: 第8章

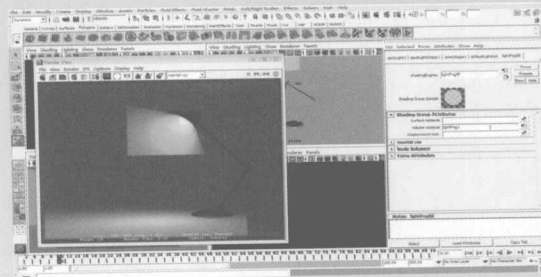

- 视频路径: DVD3/第8章/06.avi
- ⏮ 视频时长: 38 : 34
- * 对应章节: 第8章

第9章 手枪模型实例制作

总时长: 03:05:42

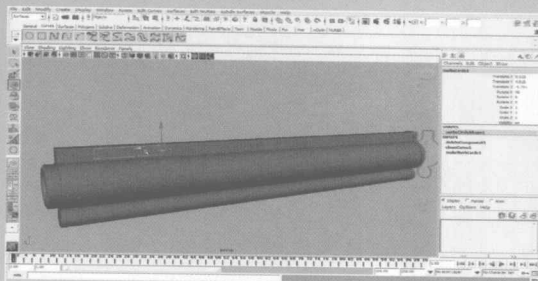

- 🕒 视频路径: DVD4/第9章/01.avi
- 🕒 视频时长: 32:00
- ✳️ 对应章节: 第9章

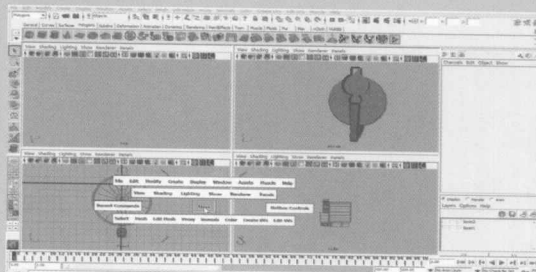

- 🕒 视频路径: DVD4/第9章/02.avi
- 🕒 视频时长: 32:00
- ✳️ 对应章节: 第9章

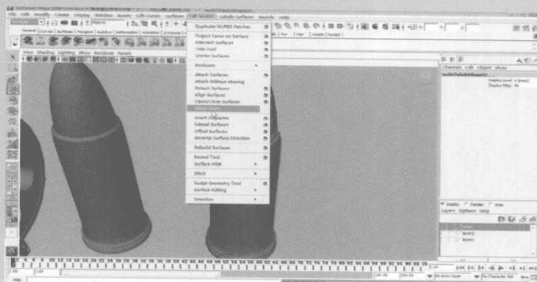

- 🕒 视频路径: DVD4/第9章/03.avi
- 🕒 视频时长: 32:00
- ✳️ 对应章节: 第9章

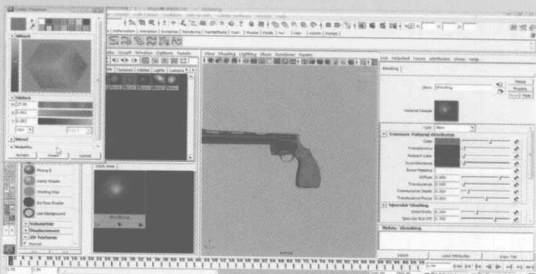

- 🕒 视频路径: DVD4/第9章/04.avi
- 🕒 视频时长: 33:35
- ✳️ 对应章节: 第9章

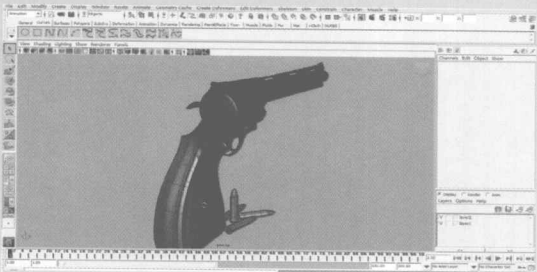

- 🕒 视频路径: DVD4/第9章/05.avi
- 🕒 视频时长: 36:05
- ✳️ 对应章节: 第9章

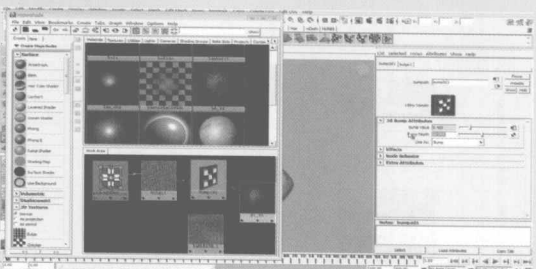

- 🕒 视频路径: DVD4/第9章/06.avi
- 🕒 视频时长: 20:01
- ✳️ 对应章节: 第9章

第10章 概念车模型实例制作

总时长: 03 : 21 : 55

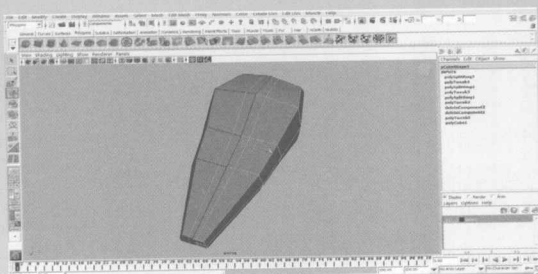

- 视频路径: DVD4/第10章/01.avi
- ⏮ 视频时长: 32 : 00
- ★ 对应章节: 第10章

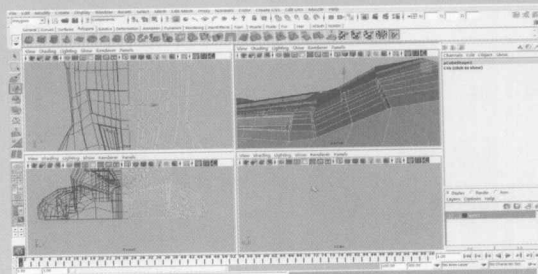

- 视频路径: DVD4/第10章/02.avi
- ⏮ 视频时长: 32 : 00
- ★ 对应章节: 第10章

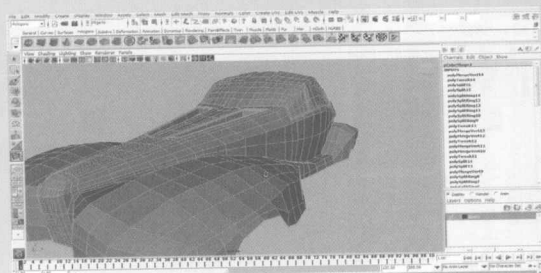

- 视频路径: DVD4/第10章/03.avi
- ⏮ 视频时长: 32 : 00
- ★ 对应章节: 第10章

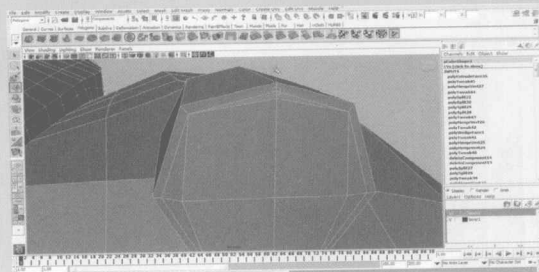

- 视频路径: DVD4/第10章/04.avi
- ⏮ 视频时长: 32 : 00
- ★ 对应章节: 第10章

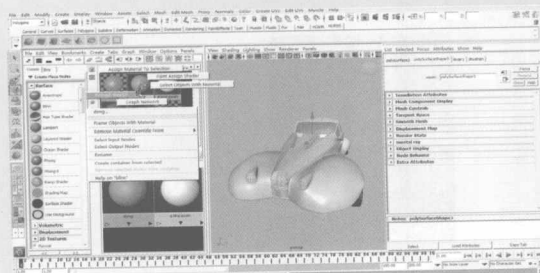

- 视频路径: DVD4/第10章/05.avi
- ⏮ 视频时长: 30 : 44
- ★ 对应章节: 第10章



- 视频路径: DVD4/第10章/06.avi
- ⏮ 视频时长: 43 : 10
- ★ 对应章节: 第10章