

3天就能完成的超人气编织小物

【日】E&G 创意 编著
韩慧英 陈新平 译

护手 & 护腕 & 护腿

hand & wrist & leg warmers

- 钩针编织
北欧·阿伦·费尔岛
- 棒针编织
珠子的编入教程
- 附全图解及实物图的基础教程
& 重点教程



3天就能完成的超人气编织小物

护手 & 护腕 & 护腿

hand & wrist & leg warmers

[日] E&G 创意 编著

韩慧英 陈新平 译



内 容 提 要

寒冷的季节想要再暖和一些，推荐使用能让手腕和脚腕更暖和的编织物。

本书介绍了以下编织物的编织方法——可自由伸出大拇指、使用方便的护手，整周编织成环状、能暖和手腕的护腕，以及室内或室外都适合、可以给脚腕保温的护腿。本书中的编织物采用以彩色编入为主的北欧图案和费尔岛图案，还有传统的阿伦图案及珠子的编入等，并且呈现了改变颜色、改变编织线、替换花样等带来的不同风格。

毛线是冬季温暖生活的开始，本书中的编织小物兼具美观性和实用性，使人尽情享受色彩、花样变化多端的乐趣。

北京市版权局著作权合同登记号：图字 01-2014-2448 号

ハンド&リスト&レッグウォーマー

Copyright ©eandgcreates 2013

Original Japanese edition published by eandgcreates

Chinese simplified character translation rights arranged with eandgcreates

Through Shinwon Agency Beijing Office

Chinese simplified character translation rights © 2016 by China WaterPower Press

图书在版编目 (C I P) 数据

3天就能完成的超人气编织小物：护手&护腕&护腿 /
日本E&G创意编著；韩慧英，陈新平译. — 北京：中
国水利水电出版社，2016.1
ISBN 978-7-5170-3914-3

I. ①3… II. ①日… ②韩… ③陈… III. ①绒线—
编织—图解 IV. ①TS935.52-64

中国版本图书馆CIP数据核字(2015)第296719号

责任编辑：杨庆川 加工编辑：董梦歌 封面设计：梁燕

书 名	3天就能完成的超人气编织小物 护手&护腕&护腿
作 者	[日] E&G 创意 编著 韩慧英 陈新平 译 社 玉渊潭南路1号D座 100038) pub.com.cn @263.net (万水) terpub.com.cn 57658 (发行部)、82562819 (万水) 言中心 (零售) 83994、63202643、68545874 言和相关出版物销售网点 言有限公司 言有限公司
规 格	210mm×260mm 16开本 4印张 96千字
版 次	2016年1月第1版 2016年1月第1次印刷
印 数	0001—6000册
定 价	29.80元

凡购买我社图书，如有缺页、倒页、脱页的，本社发行部负责调换
版权所有·侵权必究

目 录

1 ~ 4

Nordic

护手

第 8、9 页 / 第 10 页



5 ~ 7

Nordic+One

护腕

第 12、13 页 / 第 14 页



8 ~ 11

Nordic

护手 & 护腿

第 16、17 页 / 第 18 页



12 ~ 15

Aran

护手 & 护腕

第 20、21 页 / 第 22 页



16 ~ 18

Aran

护手 & 护腿

第 24、25 页 / 第 26 页



19 ~ 22

Aran

护腿

第 28、29 页 / 第 30 页



基础和重点教程 第 4 页 / 第 52 页

本书所用的线 第 56 页

钩针编织的基础 第 60 页

Staff

装帧设计 / 弘兼奈美

摄影 / 小塚恭子 (插图) 本间伸彦 (制作步骤·线样本)

款式 / 绘内友美

作品设计 / 大人手工艺部 今村曜子 冈真理子 镰田惠美子

河合真弓 小濑千枝 本间幸子

制作步骤协助 / 河合真弓

编辑协助 / delta.l 小林美穗 shuu 工房

策划·编辑 / E&G CREATES (薮明子)

23 ~ 26

Fair isle

护手

第 32、33 页 / 第 34、58 页



27 ~ 30

Fair isle

护腕

第 36、37 页 / 第 38 页



31 ~ 33

Fair isle + One

护手 & 护腿

第 40、41 页 / 第 42 页



34、35

Fair isle

护腿

第 44、45 页 / 第 46 页



36 ~ 39

Beads

护手 & 护腕

第 48、49 页 / 第 50 页



※ 重点教程中，为方便学习理解，制作步骤中的图片替换了线的种类及颜色。

※ 印刷刊物，图片中的线同实物会有些许色差。

3天就能完成的超人气编织小物

护手 & 护腕 & 护腿

hand & wrist & leg warmers

[日] E&G 创意 编著

韩慧英 陈新平 译

目 录

1 ~ 4

Nordic

护手

第 8、9 页 / 第 10 页



5 ~ 7

Nordic+One

护腕

第 12、13 页 / 第 14 页



8 ~ 11

Nordic

护手 & 护腿

第 16、17 页 / 第 18 页



12 ~ 15

Aran

护手 & 护腕

第 20、21 页 / 第 22 页



16 ~ 18

Aran

护手 & 护腿

第 24、25 页 / 第 26 页



19 ~ 22

Aran

护腿

第 28、29 页 / 第 30 页



基础和重点教程 第 4 页 / 第 52 页

本书所用的线 第 56 页

钩针编织的基础 第 60 页

Staff

装帧设计 / 弘兼奈美

摄影 / 小塚恭子 (插图) 本间伸彦 (制作步骤·线样本)

款式 / 绘内友美

作品设计 / 大人手芸部 今村曜子 冈真理子 镰田惠美子

河合真弓 小濑千枝 本间幸子

制作步骤协助 / 河合真弓

编辑协助 / delta.l 小林美穗 shuu 工房

策划·编辑 / E&G CREATES (薮明子)

23 ~ 26

Fair isle

护手

第 32、33 页 / 第 34、58 页



27 ~ 30

Fair isle

护腕

第 36、37 页 / 第 38 页



31 ~ 33

Fair isle + One

护手 & 护腿

第 40、41 页 / 第 42 页



34、35

Fair isle

护腿

第 44、45 页 / 第 46 页



36 ~ 39

Beads

护手 & 护腕

第 48、49 页 / 第 50 页



※ 重点教程中，为方便学习理解，制作步骤中的图片替换了线的种类及颜色。

※ 印刷刊物，图片中的线同实物会有些许色差。

基础和重点教程

钩针编织的基础和重点

短针的扭针 ×

短针循着每行相同方向编织，针圈呈现倾斜状态。
按“短针的扭针”编织则不会倾斜，编入花样呈现清晰、平整的状态。

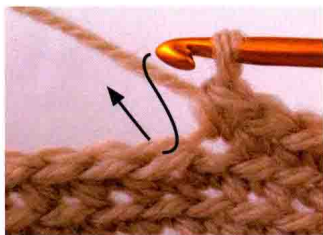

1 挑起上一行针圈的外侧半针，编织短针。接着，如箭头所示入针。



2 挂线于针，引出于内侧。

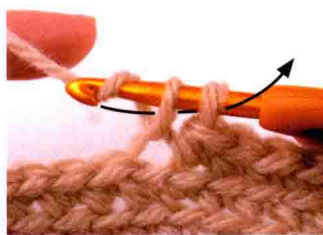

3 再次挂线于针，2线袂一并引拔。



4 短针的扭针完成。上一行内侧半针留为扭转状，正面可见。

起针成环状 如果变换第1行挑起锁针半针及里山或仅挑起锁针里山制作成环状时最后的引拔方法，则容易编织。

A 挑起锁针半针及里山



编织完成所需数量的锁针，注意转动针圈，编织始端的锁针侧引拔成环状（图中为锁针42针完成状态）。



1 入针于编织始端锁针的半针及里山，如箭头所示挂线引拔。挑起的针圈清晰，挑起方便。



2 引拔完成。

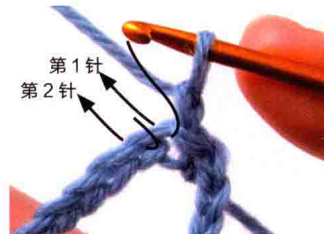

3 下一个锁1针立起，步骤1相同针圈侧编织第1针的短针。接着，如箭头所示挑起锁针的半针及里山，继续编织短针。

B 挑起锁针的里山（参照第60页）



1 挑起锁针的里山入针，如箭头所示挂线引拔。虽然挑起少许困难，但是锁针留存、外观整齐。



2 引拔完成。



3 接着，锁1针立起，同步骤1相同针圈侧编织第1针的短针。

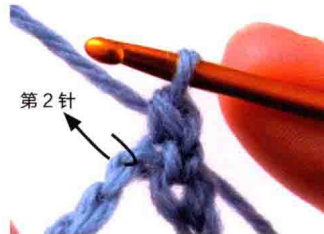

4 编织完成1针短针。接着，如箭头所示挑起锁针的里山，继续编织短针。

3 图片 / 第 8 页 制作方法 / 第 10 页

编入花样的编入方法 (编织包住过线的方法)

编入花样 第 6 行



1
第 6 行的末端，引提配色线 (白) 挂于针，用底线引拔。



2
反面状态。配色线从第 4 行引提。

第 7 行



3
用底线 (水蓝色) 编织立起的锁 1 针，接着用底线编织短针的扭针。此时，用底线编织包住配色线。配色线从外侧挂于内侧，如箭头所示引出底线。



4
引出底线，编织包住配色线 (未完成的短针的扭针)。再次挂线如箭头所示引拔，第 1 针完成。



5
编织包住配色线，用底线编织 5 针，第 6 针未完成的短针的扭针完成。用配色线编织第 7 针，挂配色线如箭头所示引拔。右上图为引拔，由底线替换成配色线。



6
第 7 针用配色线编织未完成的短针的扭针，底线编织第 8 针，挂底线于针，如箭头所示引拔。右上图为引拔，由底线替换成配色线。



7
接着，下个配色线的针圈之前，编织包住配色线，用底线编织短针的扭针。



8
用底线编织完成 3 针。
* 换颜色时，完成 1 针之前的引拔使用替换的线。用相同颜色的线继续编织时，编织包住不编的线。

大拇指位置的编织方法

编入花样 第 13 行

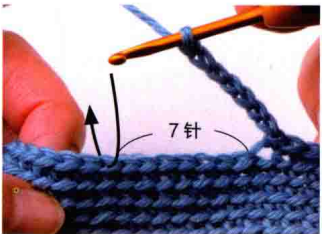

1
编织至大拇指位置，再编织锁 7 针，下一行短针的扭针第 8 针侧编织短针的扭针。

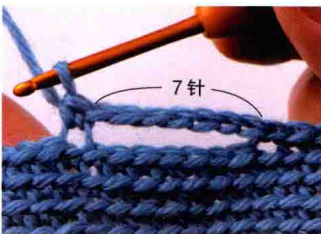

2
第 8 针侧编织完成短针的扭针。接着，编织 1 行。
* 配色线缓缓过 7 针锁针部分。

编入花样 第 14 行

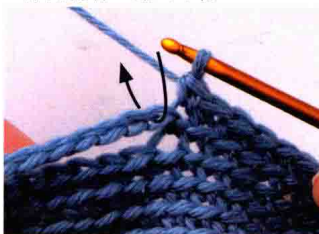

3
挑起第 13 行编织完成的锁针的半针及里山，编织短针。
* 配色线一并编织包住。

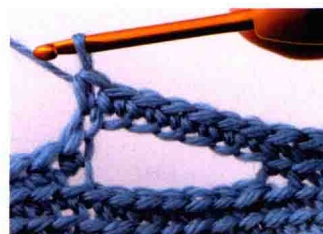

4
大拇指的开孔部分完成。

应用技巧!

编织含大拇指部分的护手时，从大拇指开口部分挑针编织。上下从1针逐针挑起，两端同样逐针挑起（或挑2针）。大拇指同本体花样（本体为短针的扭针，则为短针的扭针；本体为长针，则为长针。）编织。以作品3接大拇指部分为例，进行说明（*作品不编织大拇指部分）。

大拇指的编织方法



1 大拇指的第1行从大拇指开口部分挑针编织。第12行的端部针圈的上侧半针接新线，锁1针立起，从1针逐针挑起编织短针的扭针。

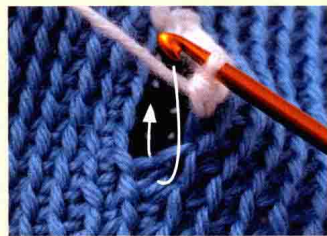

2 从端部未开孔位置挑1针，如箭头所示入针。



3 编织短针。



4 从短针挑针1针完成。



5 上侧挑起锁针剩余的半针，编织短针。挑7针，从端部未开孔位置挑1针。



6 编织始端的锁针侧引拔，第1行完成。第2行开始编织短针的扭针。

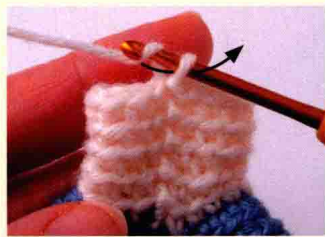

7 编织5行大拇指部分。编织末端断线，如箭头所示引拔，并固定针圈。



8 大拇指部分完成。

14 图片 / 第20页 编织方法 / 第22页

表引长针2针和长针2针的左上交叉

花纹针B 第1行



1 “锁3针、短针1针、锁3针、短针1针”完成。

花纹针B 第2行



2 图中针圈1及2侧编织表引长针，针圈3及4侧编织长针。挂线于针，针圈1侧编织表引长针（为方便理解，改变花纹针B第一行的颜色）。



3 表引长针完成1针。接着，针圈2侧编织表引长针。



4 表引长针完成2针。

花纹针 B 第 2 行



5 从表引上针后侧开始，按针圈 3、4 顺序编织长针。最后，挂线于针。



6 入针于针圈 3 及第 1 行锁 3 针的下侧，如箭头所示引出编织长针。接着，针圈 4 侧编织长针。



7 针圈 3 及 4 侧编织完成长针。表引长针 2 针和长针 2 针的左上交叉完成。



8 编织 1 针短针。

表引长针 2 针和长针 2 针的右上交叉



花纹针 第 12 行

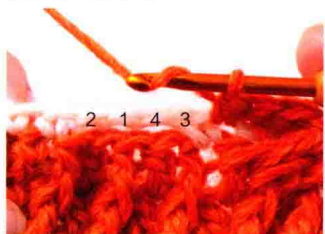

1 按针圈 1 及 2 的顺序编织长针，再按针圈 3 及 4 的顺序编织表引长针。



2 针圈 1 及 2 的长针完成。



3 接着，按针圈 3 及 4 的顺序编织表引长针。



4 表引长针 2 针和长针 2 针的右上交叉完成。

16 图片 / 第 24 页 制作方法 / 第 26 页

锁针荷叶边的编织方法

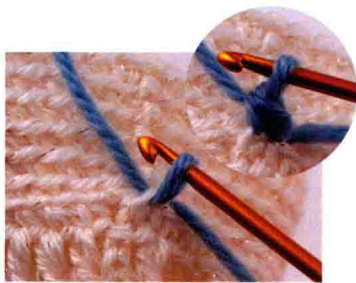

1 从短针的扭针第 1 行剩余半针引出新线，锁针立起，相同位置编织短针（改变颜色，方便理解）。

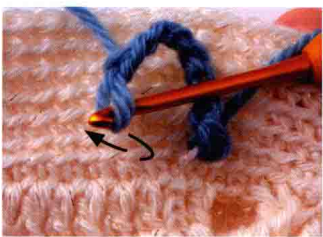

2 编织锁 7 针，挑起跳过 1 针的下一个半针，编织短针。



3 线样编织完成。



4 接着，重复“锁 7 针，跳过 1 针编织短针”。下一行挑针位置错开 1 针，每隔 1 行线样交替重合编织。最后那行全针挑起编织。

Nordic

hand warmers
护手

1



2



3



织片就像一幅油画！优雅的主题图案自由地呈现。

短针的扭针要比正方形稍稍延长编织。花形图案加上了变形泡泡针的点缀。

编织方法 / 第 10 页 重点教程 / 第 5 页 设计 / 大人手工艺部 编织 / 桥本八重子



4

1 ~ 4

北欧花样 护手

图片/第 8、9 页

重点教程/第 5 页

材料和工具

线 OLYMPUS Premio

作品1 深粉色(25) 40g、白色(1) 10g

作品2 黄绿色(11) 40g、白色(1) 10g

作品3 水蓝色(7) 40g、白色(1) 10g

作品4 红色(15) 40g、白色(1) 10g

针(通用) 钩针5/0号

成品尺寸(通用)

作品1~3 手腕周长18cm、长17.5cm

作品4 手腕周长18cm、长18cm

编织方法步骤

〈通用〉

1

锁42针起针，引拔成环状，挑起锁针半针及里山编织花纹针。

2

接着，编织短针的扭针的编入花样。

3

第13行(仅作品4为第11行)的大拇指位置编织锁7针开孔。下一行挑起锁针半针及里山，再编织。

3

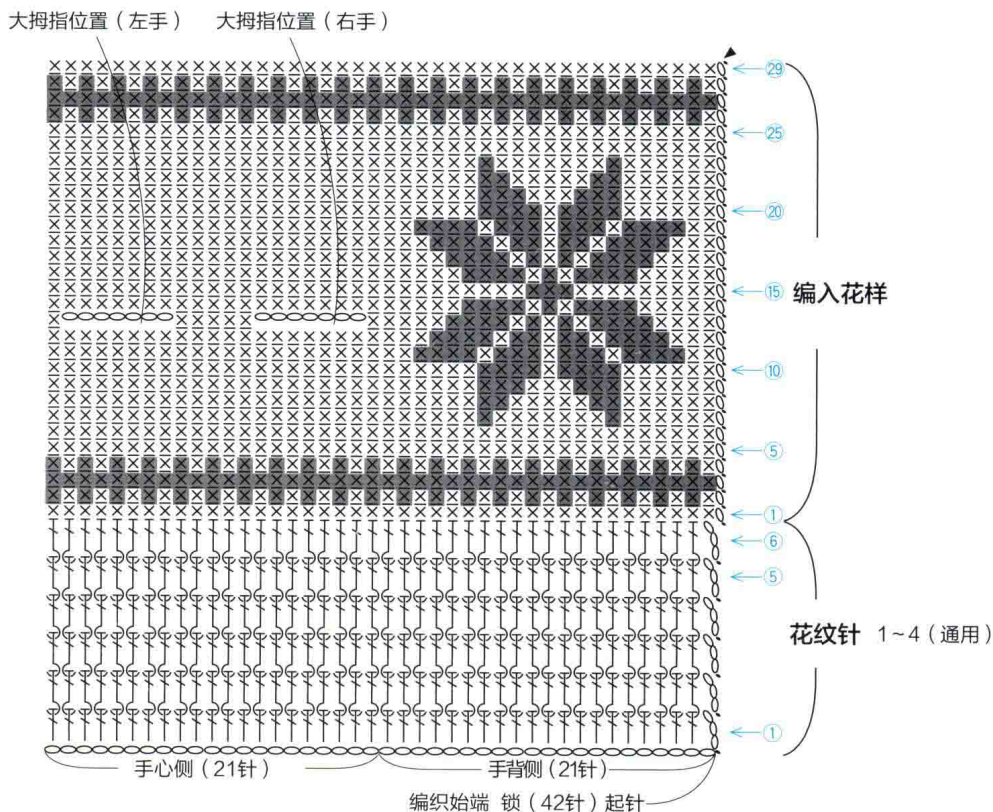
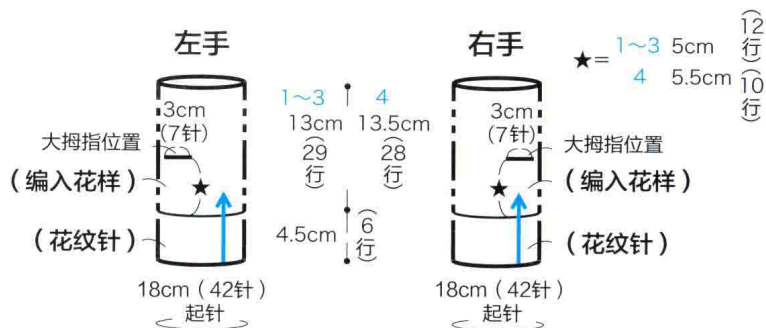

x = 短针的扭针
 ■ = 白色
 □ = 水蓝色

1

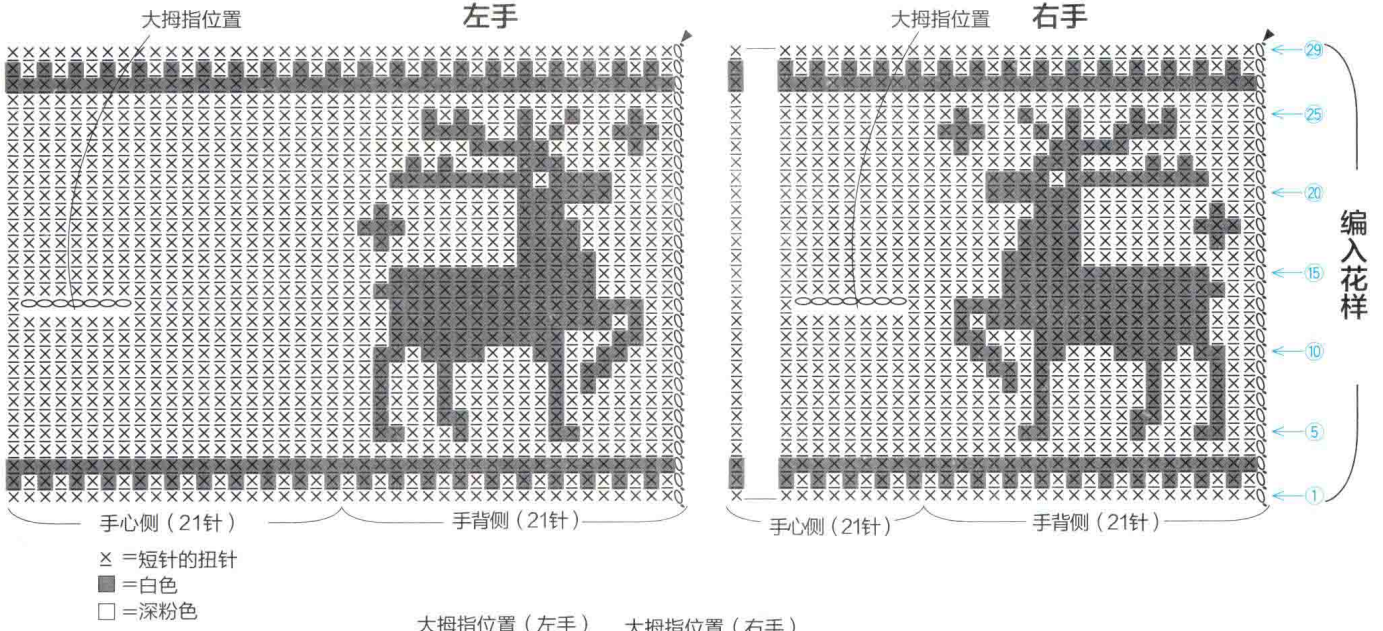

2

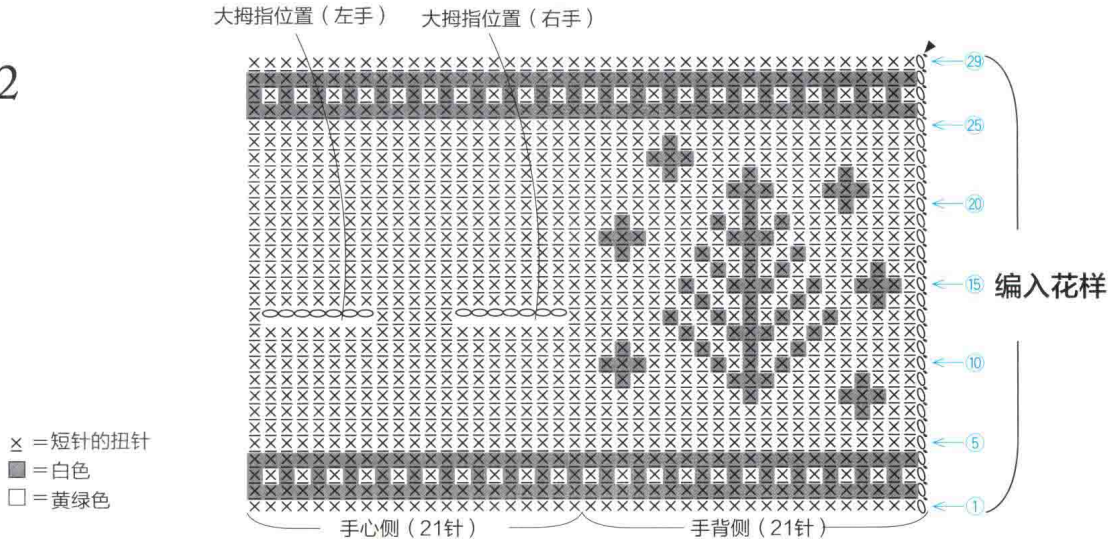

4

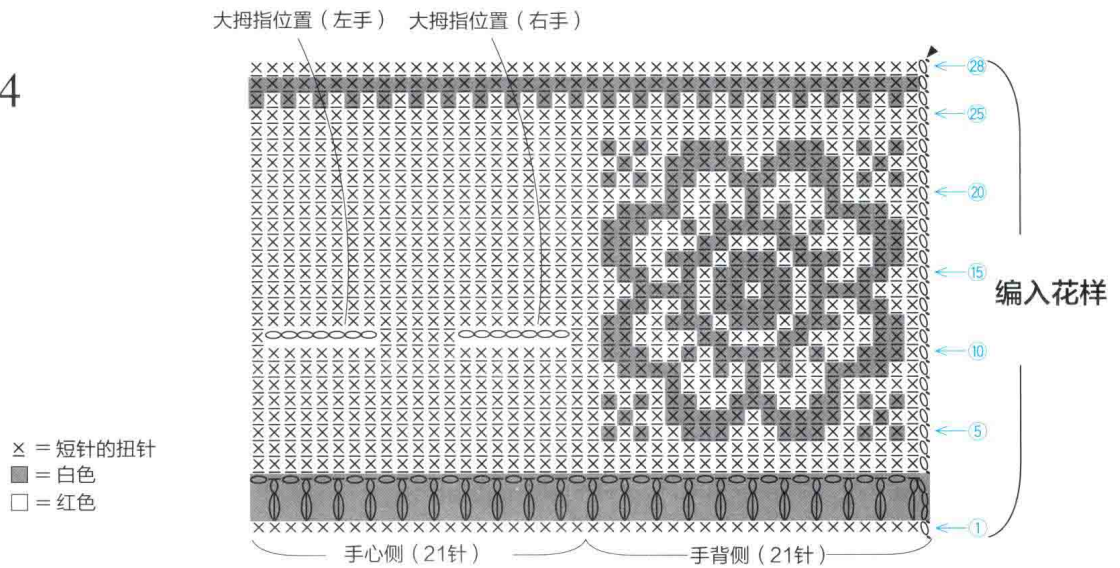

Nordic + One

wrist warmers

护腕

