

最喜欢的 少女风格手编小物 100款



[日] E&G 创意 编著

韩慧英 陈新平 译

发饰 胸针 配饰

hair ornaments

corsage brooch

accessories



化学工业出版社

最喜欢的 少女风格手编小物 100款

[日] E&G 创意 编著
韩慧英 陈新平 译



化学工业出版社

·北京·

最想给自己钩编，又能快速完成的钩针小物，全在这本书里面了！周末花一点点时间就能快速完成的或可爱或清新的发饰、胸花、耳饰，书中的每件作品都是经过日本知名编织设计师设计而成的精美工艺品，只有亲手编织才能得到它。对于喜爱编织的你来说，本书是不可错过的收藏，每件作品都有详尽的图解教程，只要简单的几种针法组合钩编，就可以轻松完成。

图书在版编目（CIP）数据

最喜欢的少女风格手编小物100款/[日] E&G 创意编著；
韩慧英，陈新平译. —北京：化学工业出版社，2015.9
ISBN 978-7-122-21459-1

I. ①最… II. ①E… ②韩… ③陈… III. ①绒线-
手工编织-图集 IV. ①TS935.52-64

中国版本图书馆CIP数据核字（2014）第170904号

レースとかぎ針編みのガールズこもの100

Copyright © apple mints 2012

Original Japanese edition published by eandgcreates

Chinese simplified character translation rights arranged with eandgcreates

Through Shinwon Agency Beijing Representative Office, Beijing.

Chinese simplified character translation rights © 2015 by Chemical Industry Press

本书中文简体字版由E&G创意公司社授权化学工业出版社独家出版发行。

未经许可，不得以任何方式复制或抄袭本书的任何部分，违者必究。

北京市版权局著作权合同登记号：01-2015-0130

责任编辑：高雅

责任校对：陈静

出版发行：化学工业出版社（北京市东城区青年湖南街13号 邮政编码100011）

印 装：北京画中画印刷有限公司

880mm×1092mm 1/16 印张5 字数 260千字 2015年10月北京第1版第1次印刷

购书咨询：010-64518888（传真：010-64519686） 售后服务：010-64518899

网 址：<http://www.cip.com.cn>

凡购买本书，如有缺损质量问题，本社销售中心负责调换。

定 价：29.80元

版权所有 违者必究

part 1
浪漫花样

... p.4



p.8
爱心
蝴蝶结



p.9
蝴蝶结



p.12
环圈



p.13
星星和月亮



p.16,17
雪花结晶



p.20
纽扣和线轴



p.21
圆形花样

part 2
花和水果

... p.24



p.28
卷曲玫瑰
袖珍玫瑰



p.29
银莲花



p.32,p.33
蒲公英
四叶草



p.36
绣球花



p.37
山茶花



p.40
雏菊



p.41
含羞草



p.44,p.45
茉莉花
三色堇



p.48
粉蝶花



p.49
春白堇



p.52,p.53
爱尔兰花样



p.56,p.57
草莓
葡萄

part 3
小生物

... p.60



p.64
蝴蝶



p.65
小鸟
瓢虫



p.68,p.69
贝壳

基础教程 ... p.5

重点教程 ... p.25,p.61,p.74

本书作品所用线的介绍 ... p.72

蕾丝针·钩针编织的基础 ... p.75

绣花的基础、其他基础索引 ... p.80

最喜欢的 少女风格手编小物 100款

[日] E&G 创意 编著
韩慧英 陈新平 译



化学工业出版社

·北京·

最想给自己钩编，又能快速完成的钩针小物，全在这本书里面了！周末花一点点时间就能快速完成的或可爱或清新的发饰、胸花、耳饰，书中的每件作品都是经过日本知名编织设计师设计而成的精美工艺品，只有亲手编织才能得到它。对于喜爱编织的你来说，本书是不可错过的收藏，每件作品都有详尽的图解教程，只要简单的几种针法组合钩编，就可以轻松完成。

图书在版编目（CIP）数据

最喜欢的少女风格手编小物100款/[日] E&G 创意编著；
韩慧英，陈新平译. —北京：化学工业出版社，2015.9
ISBN 978-7-122-21459-1

I. ①最… II. ①E… ②韩… ③陈… III. ①绒线-
手工编织-图集 IV. ①TS935.52-64

中国版本图书馆CIP数据核字（2014）第170904号

レースとかぎ針編みのガールズこもの100

Copyright © apple mints 2012

Original Japanese edition published by eandgcreates

Chinese simplified character translation rights arranged with eandgcreates

Through Shinwon Agency Beijing Representative Office, Beijing.

Chinese simplified character translation rights © 2015 by Chemical Industry Press

本书中文简体字版由E&G创意公司社授权化学工业出版社独家出版发行。

未经许可，不得以任何方式复制或抄袭本书的任何部分，违者必究。

北京市版权局著作权合同登记号：01-2015-0130

责任编辑：高雅

责任校对：陈静

出版发行：化学工业出版社（北京市东城区青年湖南街13号 邮政编码100011）

印 装：北京画中画印刷有限公司

880mm×1092mm 1/16 印张5 字数 260千字 2015年10月北京第1版第1次印刷

购书咨询：010-64518888（传真：010-64519686） 售后服务：010-64518899

网 址：<http://www.cip.com.cn>

凡购买本书，如有缺损质量问题，本社销售中心负责调换。

定 价：29.80元

版权所有 违者必究

part 1
浪漫花样

... p.4



p.8
爱心
蝴蝶结



p.9
蝴蝶结



p.12
环圈



p.13
星星和月亮



p.16,17
雪花结晶



p.20
纽扣和线轴



p.21
圆形花样

part 2
花和水果

... p.24



p.28
卷曲玫瑰
袖珍玫瑰



p.29
银莲花



p.32,p.33
蒲公英
四叶草



p.36
绣球花



p.37
山茶花



p.40
雏菊



p.41
含羞草



p.44,p.45
茉莉花
三色堇



p.48
粉蝶花



p.49
春白堇



p.52,p.53
爱尔兰花样



p.56,p.57
草莓
葡萄

part 3
小生物

... p.60



p.64
蝴蝶



p.65
小鸟
瓢虫



p.68,p.69
贝壳

基础教程 ... p.5

重点教程 ... p.25,p.61,p.74

本书作品所用线的介绍 ... p.72

蕾丝针·钩针编织的基础 ... p.75

绣花的基础、其他基础索引 ... p.80

part 1

浪漫花样

星形、蝴蝶结、心形……

各种造型的搭配，美妙浪漫的花样积聚于身。

尽情享受这些少女大爱的美妙饰品吧！

3

2

编织方法 ... 2>>p.7 * 3>>p.6

基础教程

* 松紧带上编织短针的方法

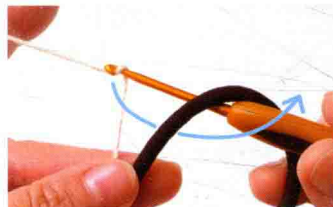

1 针送入松紧带内侧，挂线引出。



2 再次挂线引拔。
(引拔的针圈不计入针数)



3 如箭头所示，入针编织包住松紧带及线头，挂线引出。



4 挂线于针，如箭头所示一并引拔。右上角图片为编织完成1短针。



5 重复按步骤3·4编织，编织指定的针数。图片为编织完成6针状态。

* 环圈及铁丝上编织短针的方法

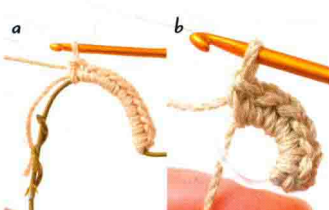

铁丝(a)、环圈(b)同样按编织于松紧带的相同要领进行编织。

重点教程

no.6 * 图片_p.9

* 配色线的替换方法



1 在第1行最后的短针未完成状态(p.77)编织完成后，第1行的编织线朝向织片里侧挂于钩针(重点)，编织第2行的配色线挂于针尖一并引出，完成短针(右上角图片)。



2 第2行用步骤1替换的线编织，第3与第4行接指定线编织。第4行最后同步骤1，编织线从外侧至内侧(朝向里侧)，第2行的配色线(休针的线)挑起引拔，并保持平整。



3 第4行编织完成。编织线交换为第5行的线。



4 编织完成至第5行。

no.7 * 图片_p.9

* 接合本体及蝴蝶结的方法

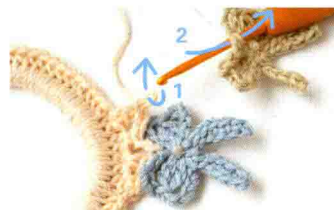

1 参照记号图，指定的长针编织完成，针圈从针尖松开，穿入接合的蝴蝶结的引拔针的针圈，休针的针圈挂于针尖(1)，并引出(2)。



2 继续编织2针锁针。

no.8 * 图片_p.9

* 加入铁丝编织的方法



3 本体编织1短针。通过指定位置的长针重复步骤1的操作，编织接合。

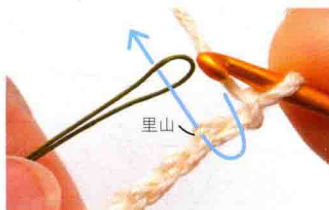

1 起针的锁针及立起的锁1针完成后，针送入同里山对折的铁丝。



2 稍稍扭转铁丝成环。挂先后如步骤1所示引拔，再次挂线如步骤2所示引拔。右上角图片为编织完成1短针。

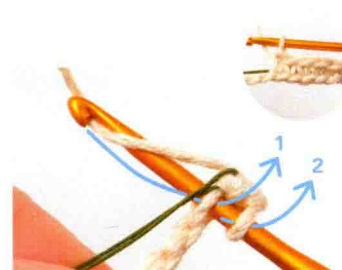

3 接着入针于里山，夹住铁丝挂线，编织短针。右上角图片为编织完成5针。

no.1

DARUMA Lace 蕾丝线 #30 葵绿色系 (6) ...4.5g、红色系 (9) ...1g、原色 (2) ...0.5g

胸针灰色 (9-11-2) ...1个
铁丝 (#20) ...22cm 夹心棉...适量
蕾丝针 2号

茎和叶的边 绿色系

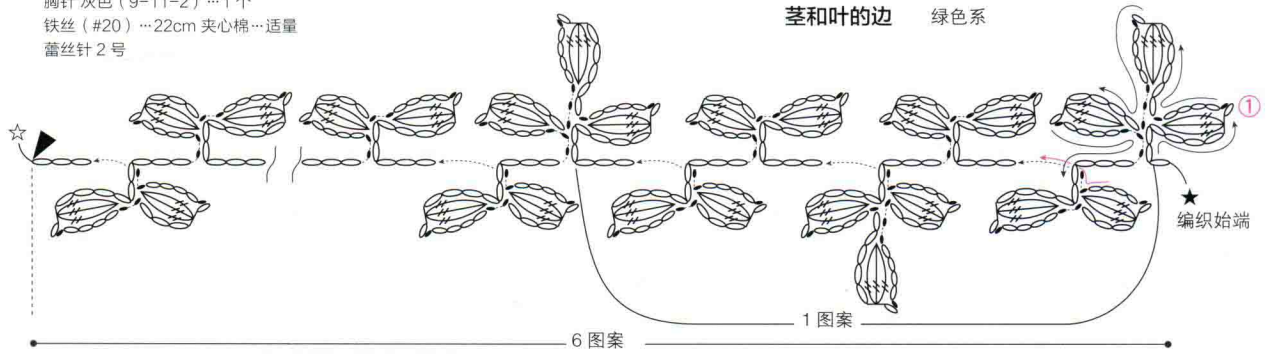

花 2片

心

参照作品3的心形，红色系线编织。

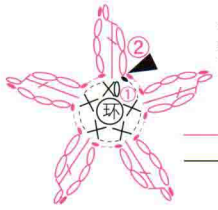

— = 原色
— = 绿色系

※ 编织始端的线头稍留一些，用此线连接花边线。

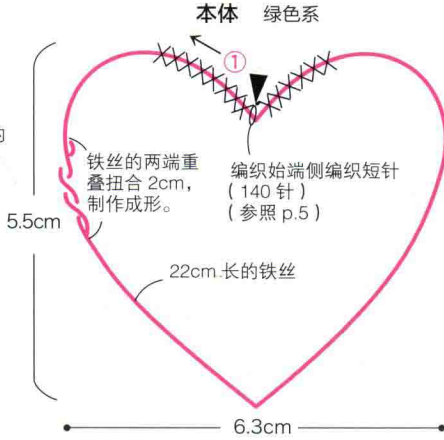

组合方法

将叶和茎的边缠绕于心形的周围。

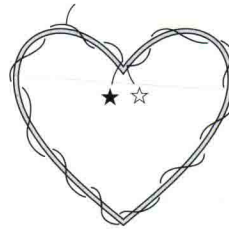

爱心和花朵固定于中央

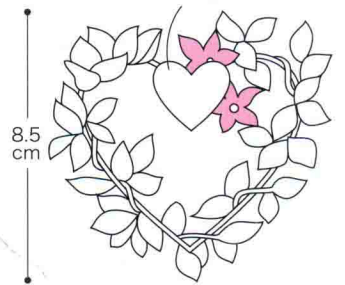

no.3

DARUMA Lace 绢丝蕾丝线 #30 粉色系 (14) ...3.5g、粉色系 (3) ...2g
松紧圈 (直径约 5.5cm/宽 0.4cm) ...1个 夹心棉...适量
蕾丝针 2号

心形 粉色系 (3)、(14) 各1片

组合方法

塞入夹心棉，最后的4针侧穿线

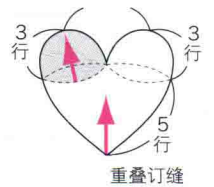

重叠订缝

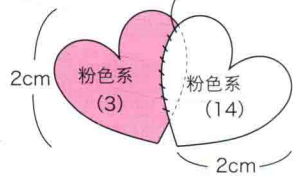

本体

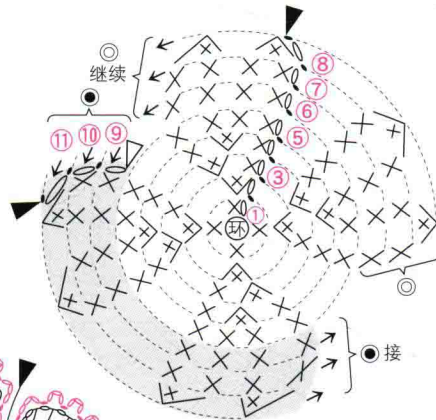

5针 1 图案 4针
1针 4针
编织始端的松紧圈侧编织短针 (150针) (参照p.5)

— = 粉色系 (3)
— = 粉色系 (14)

松紧圈

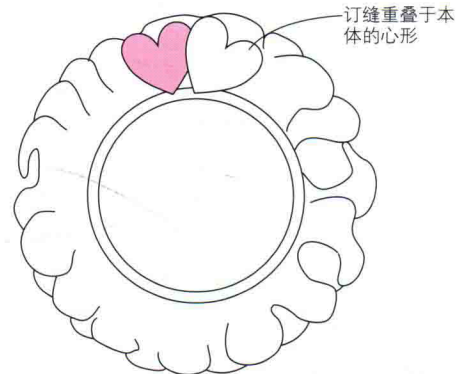

no.2

DARUMA Lace 蕾丝线 #30 葵 原色(2)、绿色系(6)…各 0.5g
 绢丝蕾丝线 #30 粉色系(3)…0.5g
 金属耳坠 金色(9-12-23)…1对 夹心棉…适量
 蕾丝针 2号

尺寸-参照图示
 图片-p.4,p.8

心形…作品 3
 (参照 p.6)
 花…作品 1
 (参照 p.6)

按同样编织方法，
 使用各指定配色
 2片一组编织。

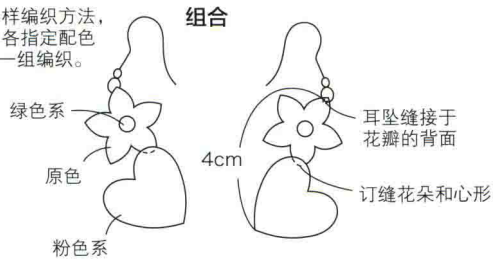

no.4

DARUMA 手编线 棉混纺线 粉色系(3)…8g、茶色系(8)…2g
 羊毛混纺线 原色(1)…1g
 胸针 银色(9-11-2)…1个
 钩针 2/0号

尺寸-参照图示
 图片-p.8

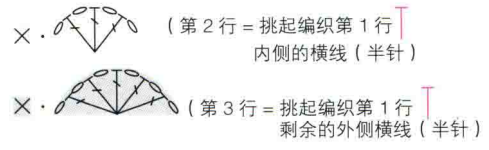

本体

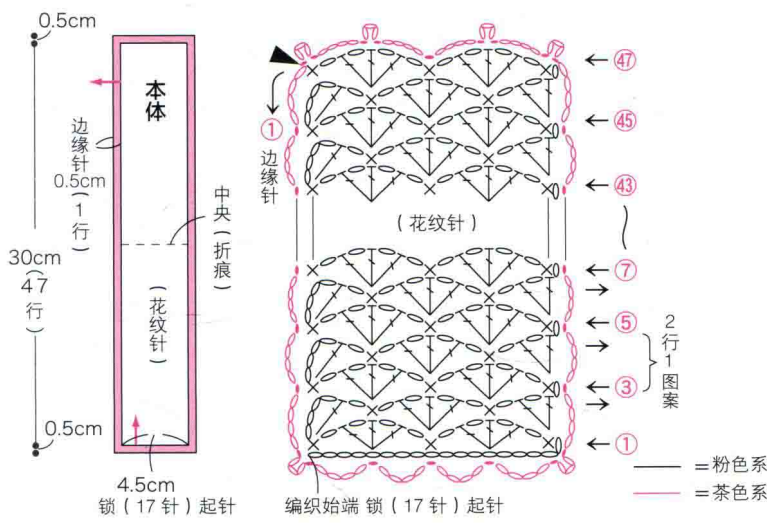

花

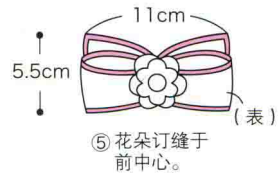
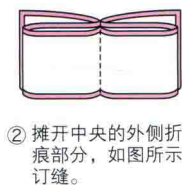
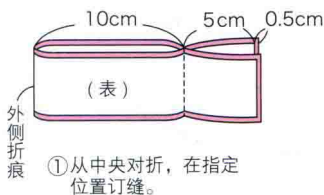
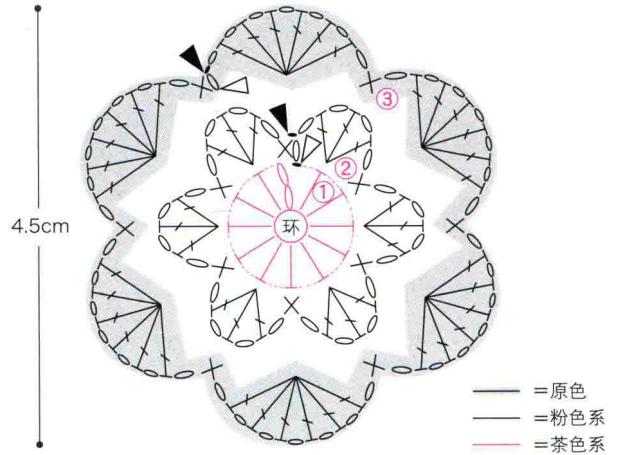

no.5

DARUMA Lace 蕾丝线 #30 葵 粉色系(5)…适量
 圆珠(直径 2.5cm)半圆珠(201)…30个
 小圆珠(直径约 2~2.5mm)白色(121)…28个
 铁丝 银色(9-51-1)…1套
 蕾丝针 2号

尺寸-参照图示
 图片-p.8

花

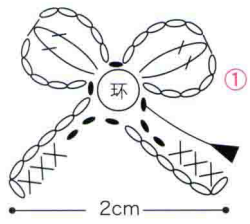

环体的制作方法

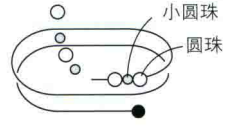
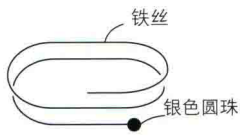

①将附件中的银色圆珠穿入铁丝，用粘合剂固定。

②圆珠和小圆珠交替穿入。

③最后，同步步骤①一样固定银色圆珠。

④将中央固定圆珠的花朵缝接于环体。

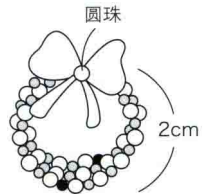
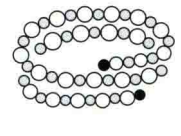

heart 爱心

编织方法 ... 1,3>>p.6 * 2>>p.7

设计和制作 ... 冈 mari 子

小巧精美的心形，成为装饰主题。
恰到好处的甜美印象，搭配花朵和叶子。



no.1 胸针



no.2 耳坠



no.3 发圈

ribbon 蝴蝶结

编织方法 ... 4,5>>p.7 * 6,7>>p.10 * 8,9>>p.11

设计和制作 ... 远藤 hiromi

多彩的浅色搭配，极具家居气息。
各不相同的蝴蝶结创作出异样装饰表情的作品。



no.4 胸针



no.5 指环

no.6 发带



no.7 发圈



no.8 胸针



no.9 项链



no.6

DARUMA 手编线 轻质羊毛线 中细 粉色系 (8) ...3g
 棉混纺线 粉色系 (4) ...2g、粉色系 (3) ...1g
 羊毛混纺线 原色 (1) ...4g
 松紧圈 (直径约 5.5cm/宽 0.4cm) ...1 个
 钩针 2/0 号

尺寸-参照图示
 图片-p.9
 重点教程-p.5

本体

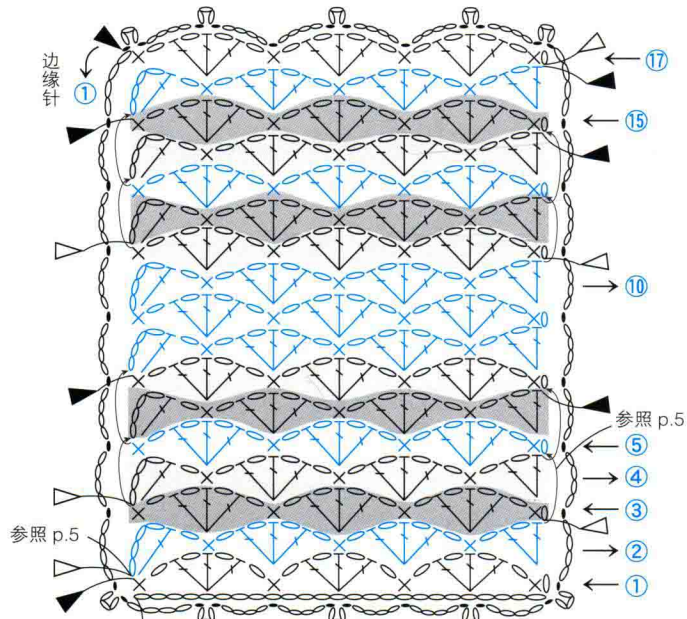

编织始端 锁 (25 针) 起针
 — = 粉色系 (4) — = 原色
 — = 粉色系 (8) — = 粉色系 (3)

用于打结的织片 (短针) 粉色系 (8)

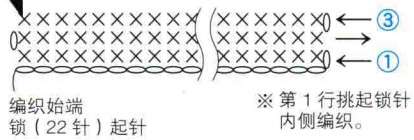

组合方法

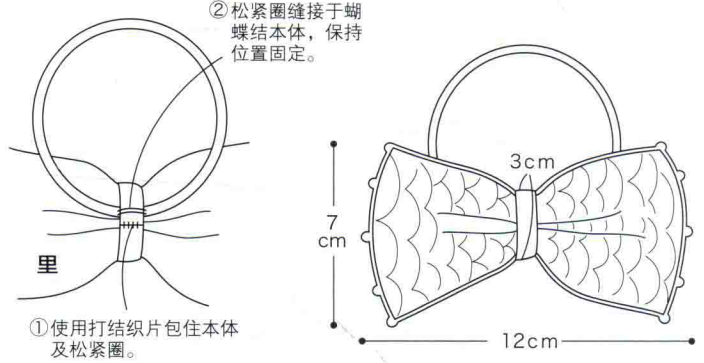

no.7

DARUMA 手编线 棉混纺线 茶色系 (8) ...3g, 粉色系 (3) (4)、绿色系 (7) ...各 2g
 大圆珠 (直径约 3mm) 粉色 (126) ...18 个
 松紧圈 (直径约 5.5cm/宽 0.4cm) ...1 个
 钩针 2/0 号

尺寸-参照图示
 图片-p.9
 重点教程-p.5

首先编织指定数量的蝴蝶结, 重复排列 a~c
 边编织第 2 行边接合于本体 (参照 p.5)

蝴蝶结 a、b、c... 各 6 片

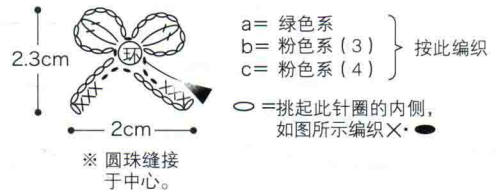

本体及蝴蝶结 a、b、c 的接合方法

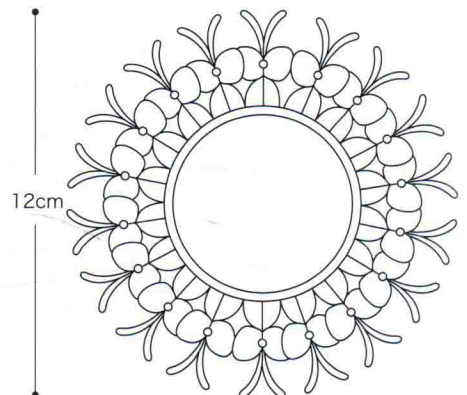
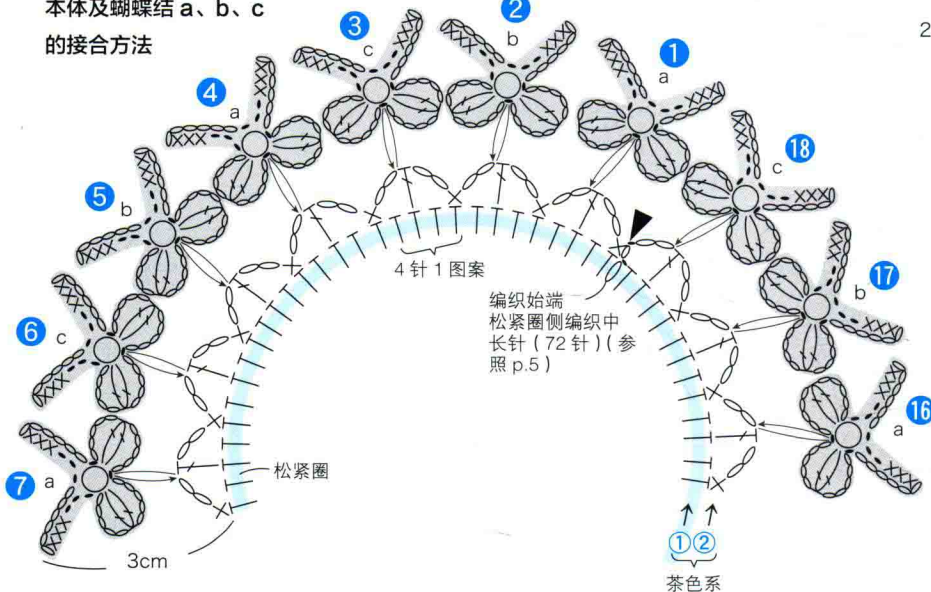

no.8

DARUMA 手编线 棉混纺线 茶色系 (8) ...6g, 绿色系 (7) ...2g, 粉色系 (3) (4)、紫色系 (5) ...各 1g
 羊毛混纺线 原色 (1) ...5g
 玻璃珠 (直径约 8mm) 白色 (a-499-2) ...1 个
 铁丝 (#30) ...适量
 钩针 2/0 号

尺寸—参照图示
 图片—p.9
 重点教程—p.5

蝴蝶结

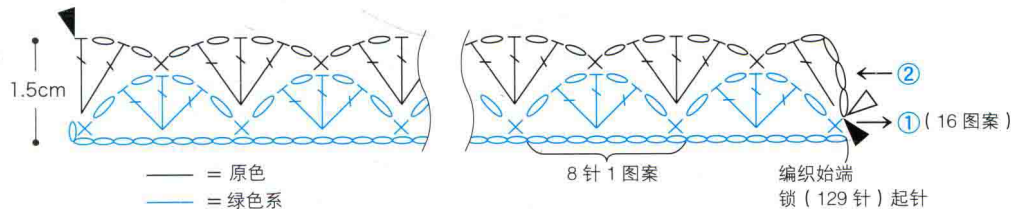

萼、茎 茶色系 A } 各 1 条
 B }
 C }

铁丝对折后编织包住 (参照 p.5)

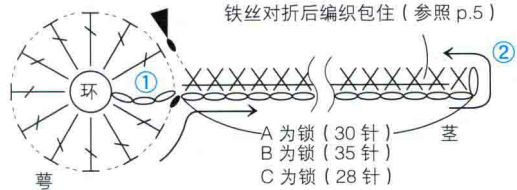

组合法

A、B、C 共通

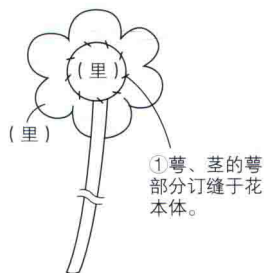

缝接圆珠

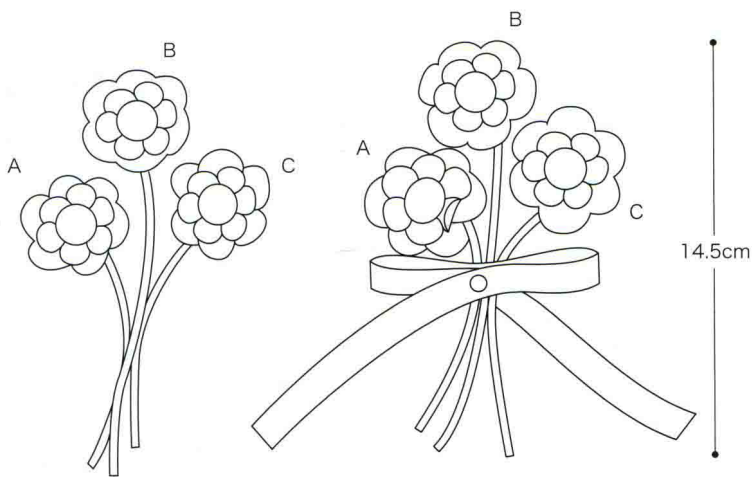
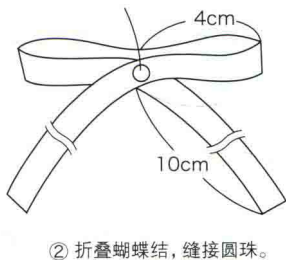

花

按下表配色分别编织作品 4 的花朵 A、B、C 各 1 片

	A	B	C
3	紫色系	粉色系(4)	粉色系(3)
2	原色	原色	原色
1行	茶色系	茶色系	茶色系

no.9

DARUMA 手编线 棉混纺线 紫色系 (5)、绿色系 (7)、茶色系 (8) ...各 2g
 羊毛混纺线 原色 (1) ...2g
 圆珠 (直径 2.5mm) 半圆珠 (201) ...3 个
 银色抛光圆珠 (直径约 6mm) 银色 (a-39) ...1 个
 绳链 (系) 古银色 (a-653) ...61cm
 钩针 2/0 号

尺寸—参照图示
 图片—p.9

花 B



花 A

※ 按第 1 行·茶色系、第 2 行·原色、第 3 行·紫色系编织作品 4 (参照 p.7)。

组合法

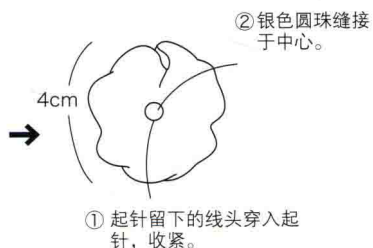

蝴蝶结 C、D、E

※ 编织作品 7 (参照 p.10) 的蝴蝶结, C 使用绿色系, D 使用茶色系, E 使用紫色系。
 ※ 圆珠缝接于 C ~ E 蝴蝶结的各中心。

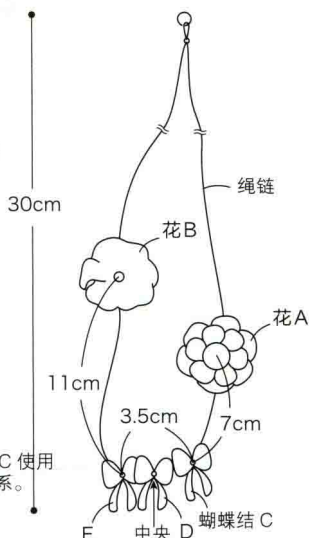

ring 环圈

编织方法 ... p.14

设计和制作 ... 镰田惠美子

尺寸不同的环圈组合而成的作品。

环圈的编织方法同发带的编织方法相同，初学者容易上手。

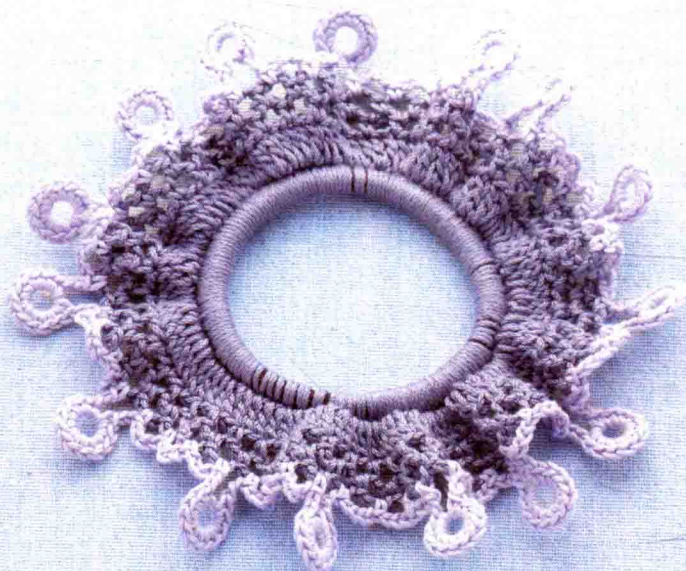

no.10 发圈



no.11 手环



no.12 耳坠

star & moon 星星和月亮

编织方法 ... 13 ~ 15 >> p.15 * 16 >> p.14

设计和制作 ... 镰田惠美子

金属线表现出夜空中闪耀的光辉的星星和月亮。
星星伴月亮，温馨的氛围。



no.13 别针



no.14 发带



no.15 耳坠



no.16 别针